

Direct Drive Stereo Turntable
INSTRUCTION MANUAL



TP 1000

TP 1000E

DESCRIPTION

The SANYO TP 1000 and TP 1000E High Fidelity Disc Player has been designed and engineered to provide an accuracy speed and minimized wow and flutter by using the brushless direct drive DC motor and equipped 340 mm diameter, 2.0 kg weight

turntable with stroboscope. The high quality tonearm has been assembled on diacast base. To enjoy playing many years, please read the instruction booklet carefully.

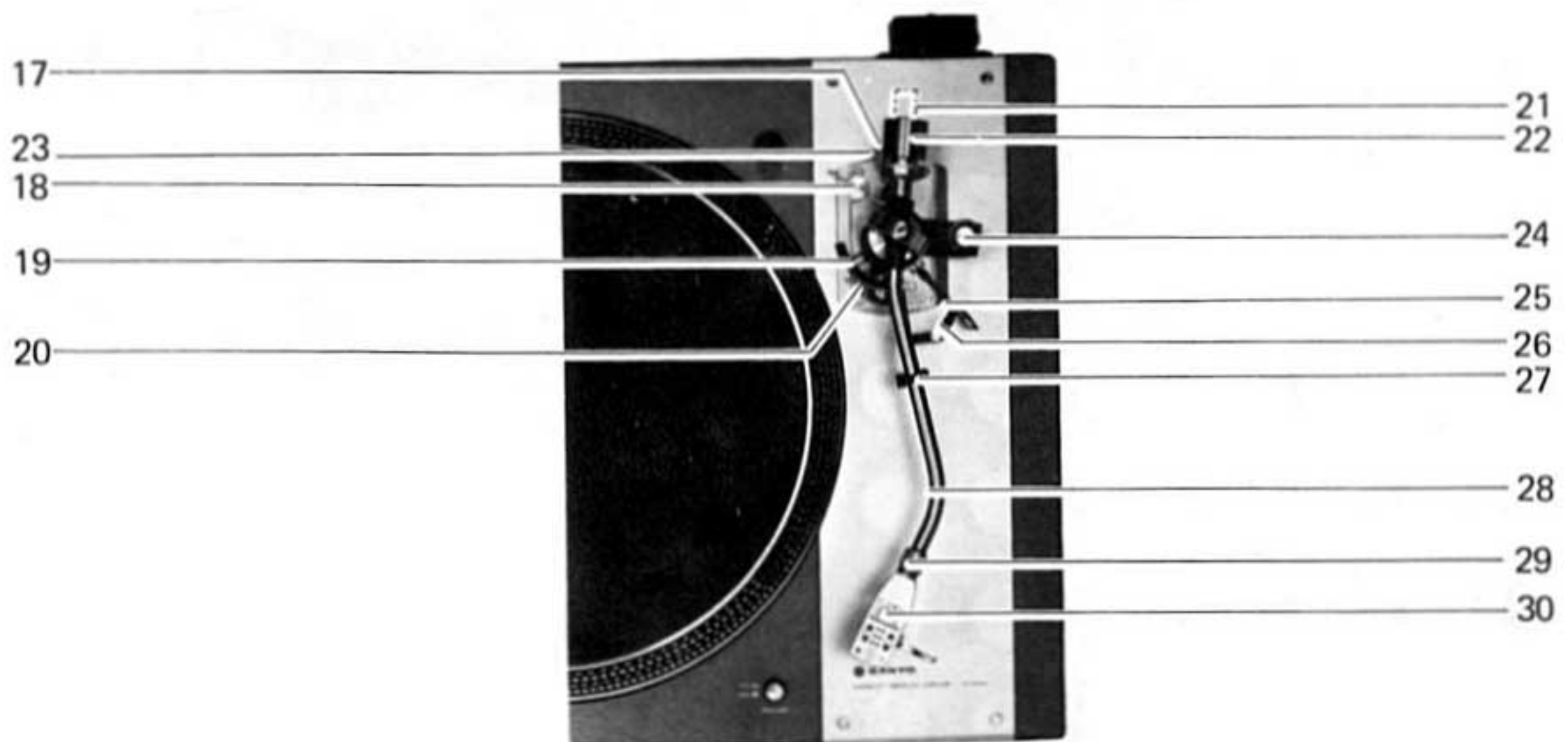
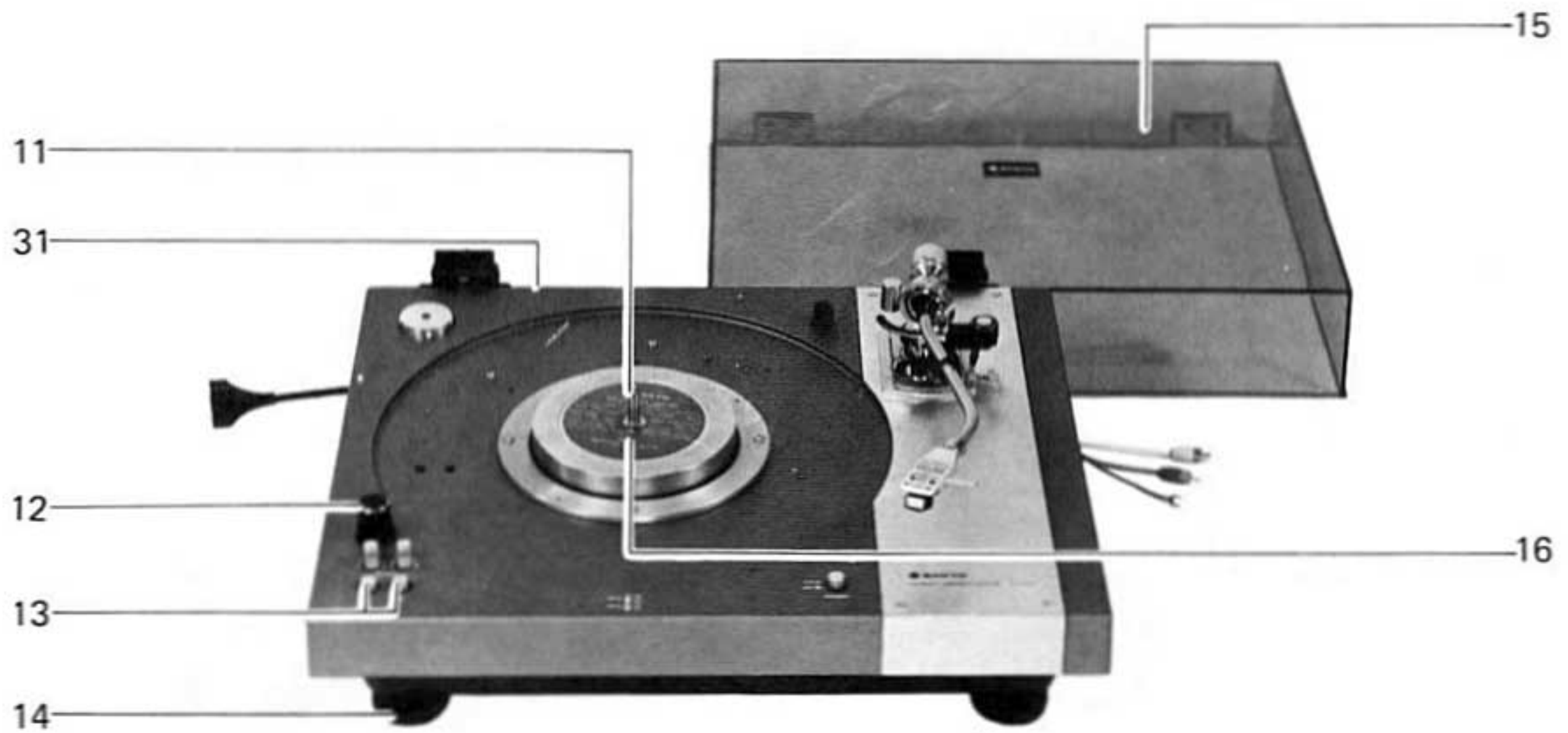

CONTROLS

1. 45 rpm adaptor
2. AC power cord
3. Stroboscope
4. Fine speed control knobs
5. Rubber sheet
6. Cartridge shell stand
7. Turntable
8. Output plugs
9. Ground lead
10. Power switch
11. Roter
12. Stroboscope lamp
13. Speed selector switches
14. foot
15. Dust cover
16. Lubricating hole
17. Tonearm slide lock knob
18. Lateral balancer
19. Tonearm height adjustment lever
20. Tonearm lifter
21. Sub-weight
22. Main weight
23. Tonearm base slide lever
24. Anti-Skating force adjustment
25. Tonearm lock lever
26. Cueing lever
27. Tonearm rest
28. Tonearm
29. Cartridge shell nut
30. Cartridge shell
31. Voltage select plug (TP 1000)

PREPARATION

1. Locate the unit in horizontal on a heavy-duty floor and away from speaker system to avoid sound feedback.
2. Place the turntable and the rubber sheet onto the center spindle.
3. Connect an output plugs (RCA-type) to a phono input sockets on your high fidelity stereo system. Red wire is connecting to right channel socket and white wire is to left channel.
4. Before operating the unit for the first time in a new area, it is absolutely necessary to make sure that the setting of the voltage select plug (located on the back of the unit) corresponds as closely as possible to your local voltage. To reset the voltage, pull out the plug and re-plug it into the socket which corresponds to your local voltage (Fig. 1). (TP 1000)
Plug the AC power cord to AC wall outlet or your stereo amplifier.

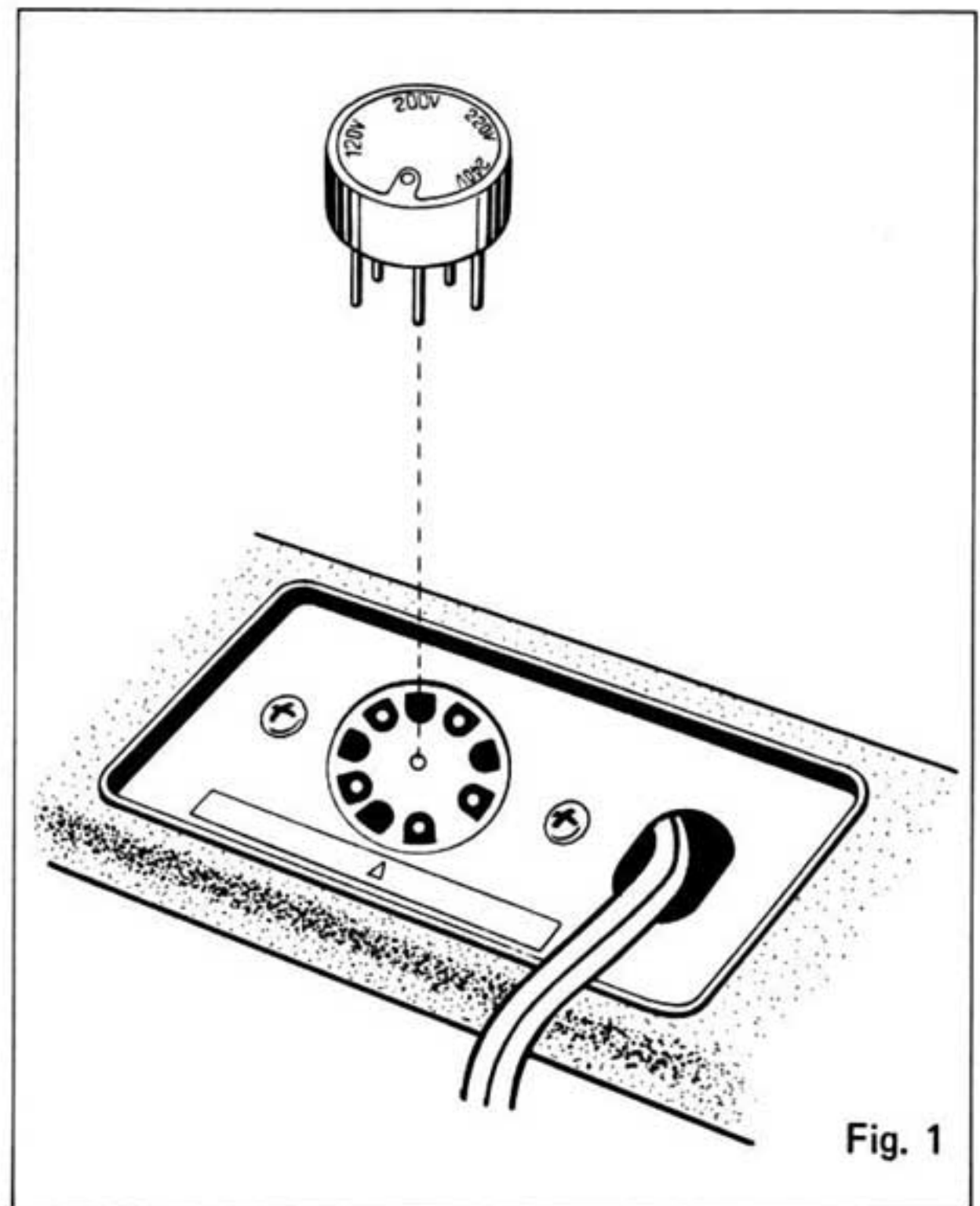

ADJUSTMENT

Cartridge Mounting (in case of use an optional cartridge)

1. Attach a cartridge (optional) to the cartridge shell lightly using screws and nuts (Fig. 2).

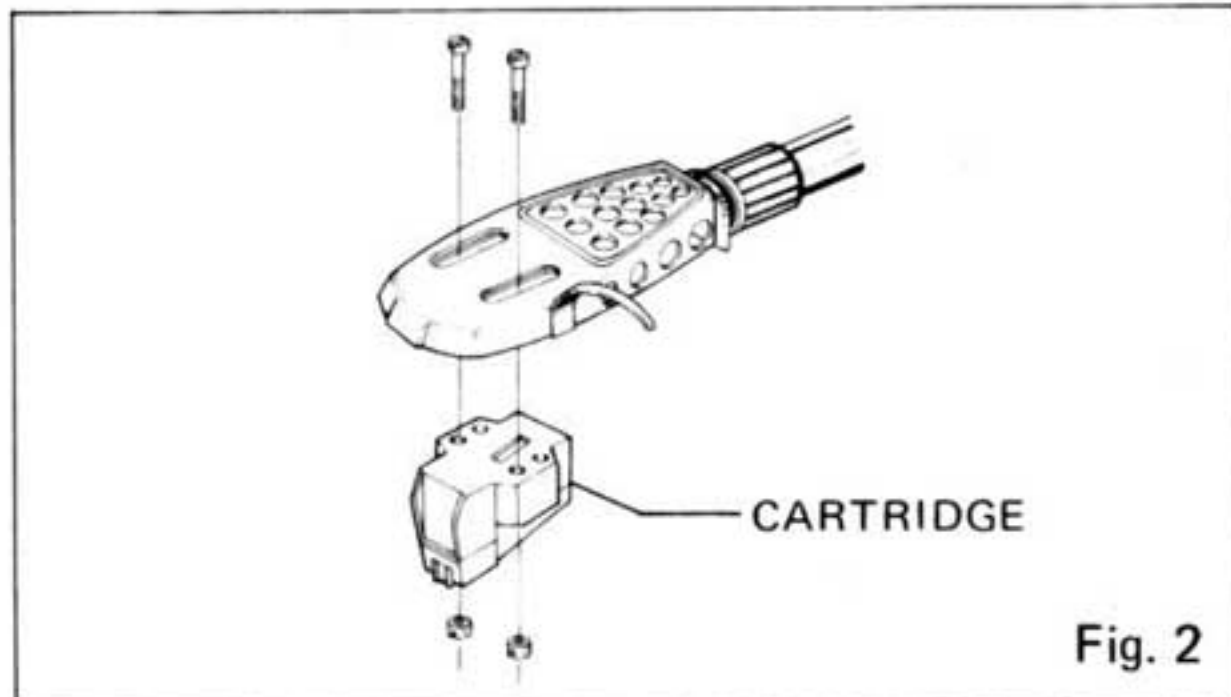

Fig. 2

2. Fasten two screws and fix the cartridge tightly where stylus is just under the standard line and 8 – 15 mm from toe of the cartridge shell. (Fig. 3)

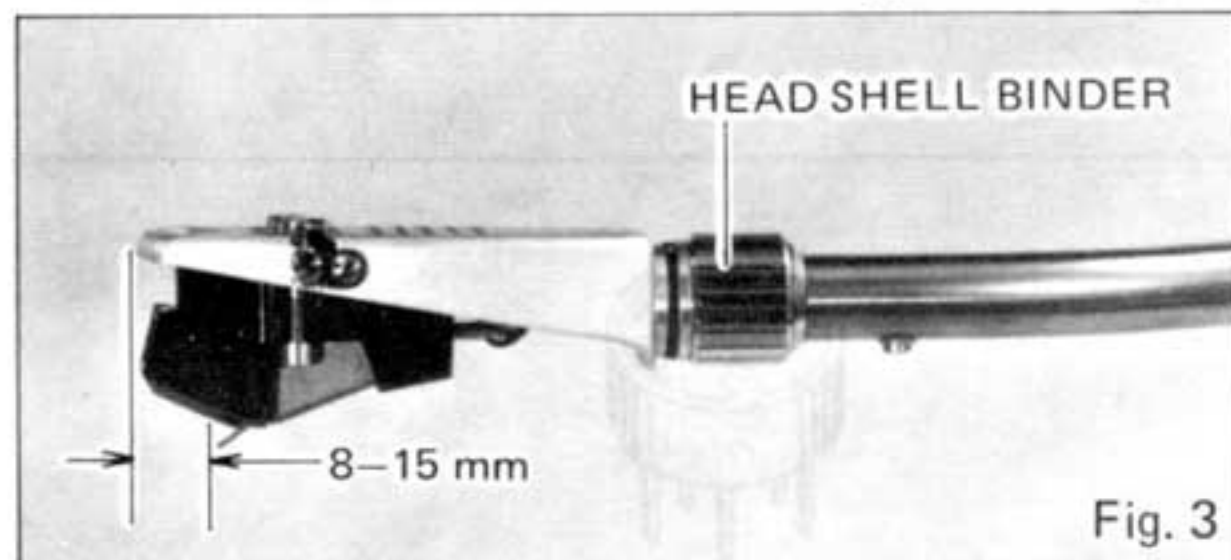

Fig. 3

3. Connect the leads to the cartridge terminals.

White lead	Left (+)
Blue lead	Left (-)
Red lead	Right (+)
Green lead	Right (-)

Overhang Adjustment (Fig. 4).

1. Turn the tonearm slide lock knob counter-clockwise and unlock the tonearm slide.
2. Unlock the tonearm rest lock and turn the tonearm to the center of turntable.
3. Slide the tonearm base by arm base slide lever to obtain a space of 15mm between the center of turntable and stylus.
4. Turn the tonearm slide lock knob clockwise.



Fig. 4

Tonearm Height Adjustment

1. Place a record on the turntable.
2. Place the tonearm on the record carefully.
3. Turn the lock bar counter-clockwise and shift the tonearm height adjustment lever to make the tonearm horizontal. After adjustment, turn the lock bar clockwise (Fig. 5).

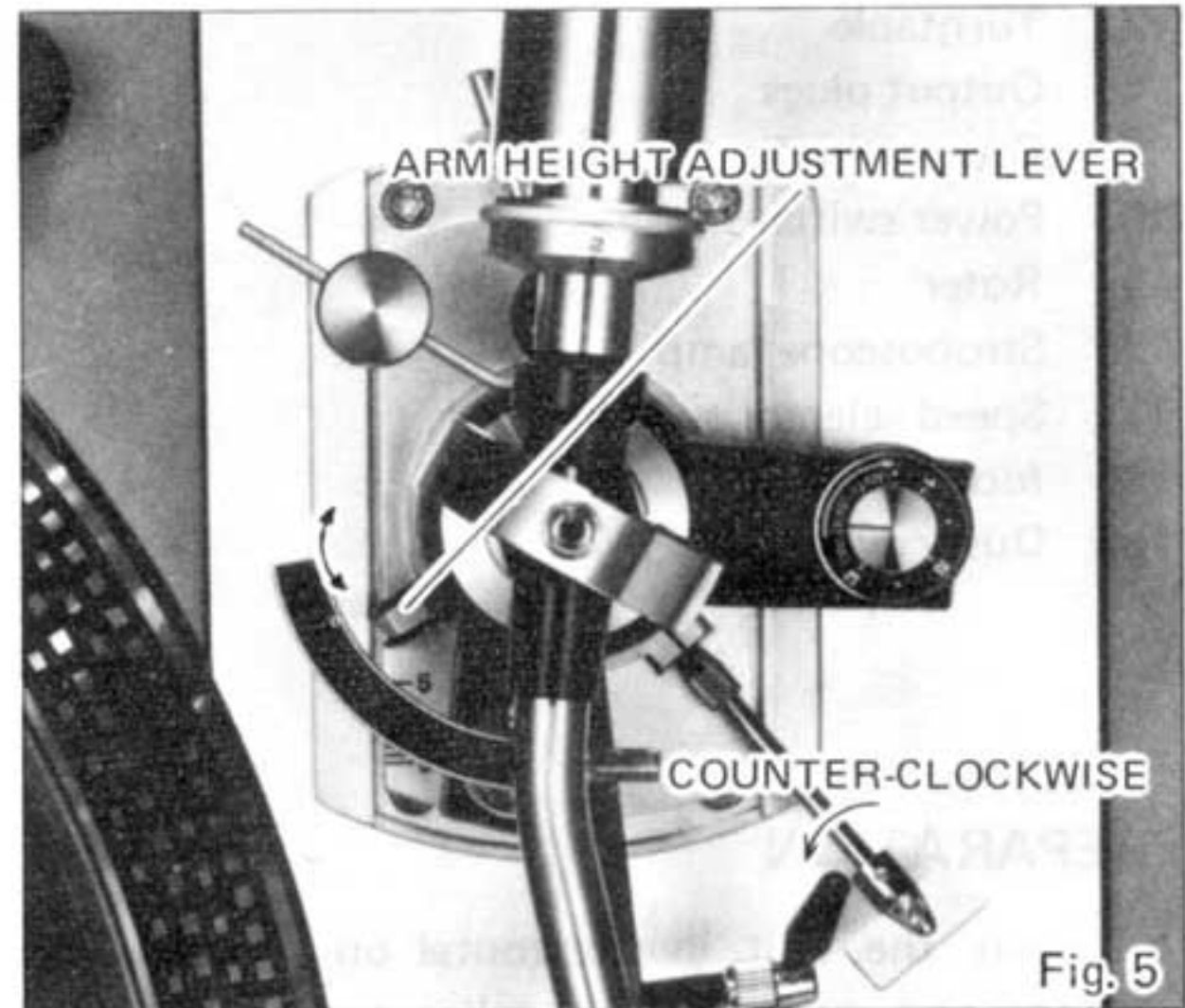

Fig. 5

Horizontal Balance Adjustment

1. Turn the main weight clockwise or counter-clockwise and balance the tonearm horizontal (Fig. 6).

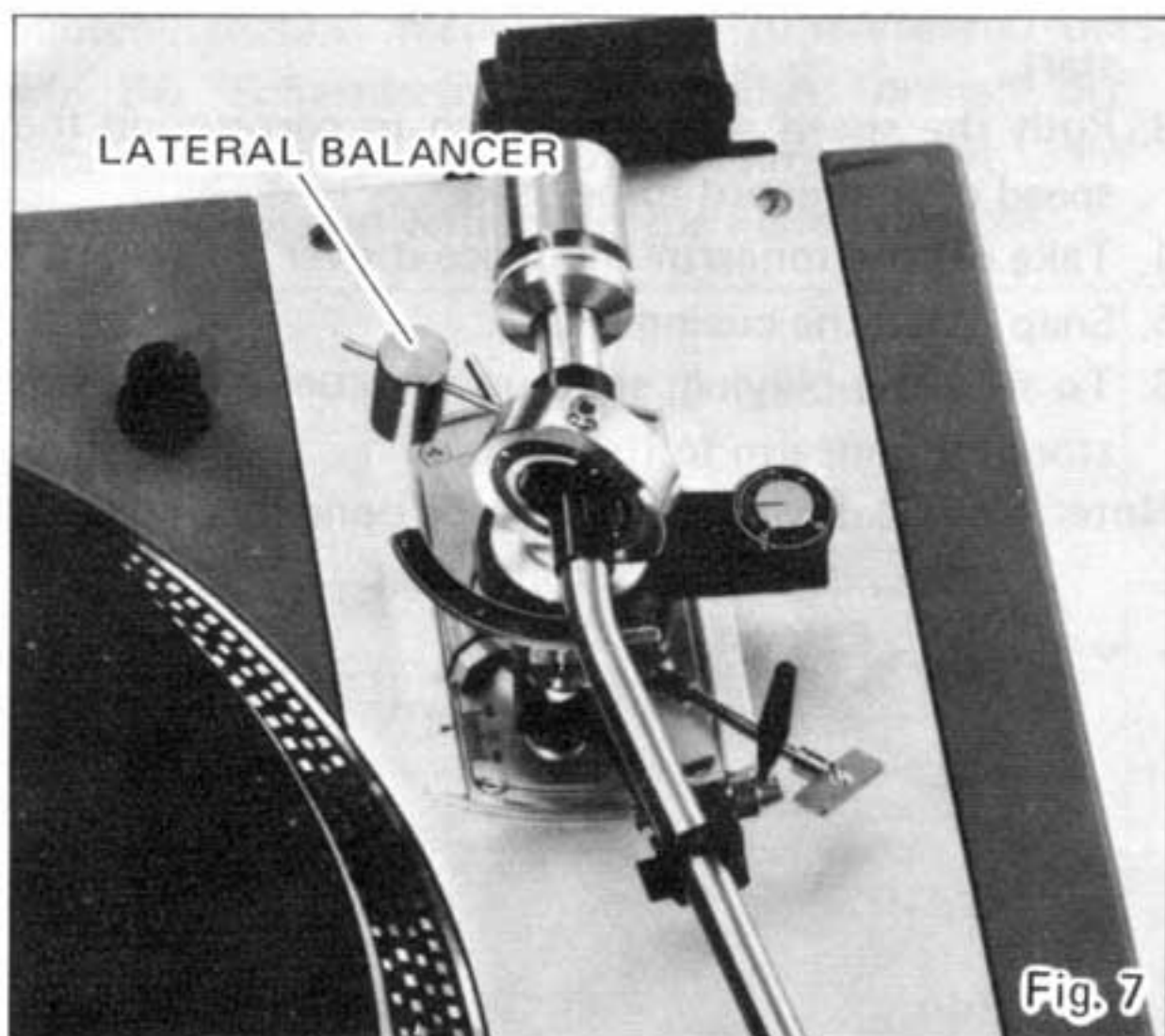

Fig. 6

2. If it is hard to balance the tonearm horizontally only in use of main weight, use the sub-weight.

Lateral Balance Adjustment

1. After the horizontal balancing, turn the anti-skating force adjustment fully clockwise (Fig. 7).



2. Take off the tonearm from its rest to let the tonearm lifter down.
3. Hung up the rear side of the player about 50 mm (Fig. 8).

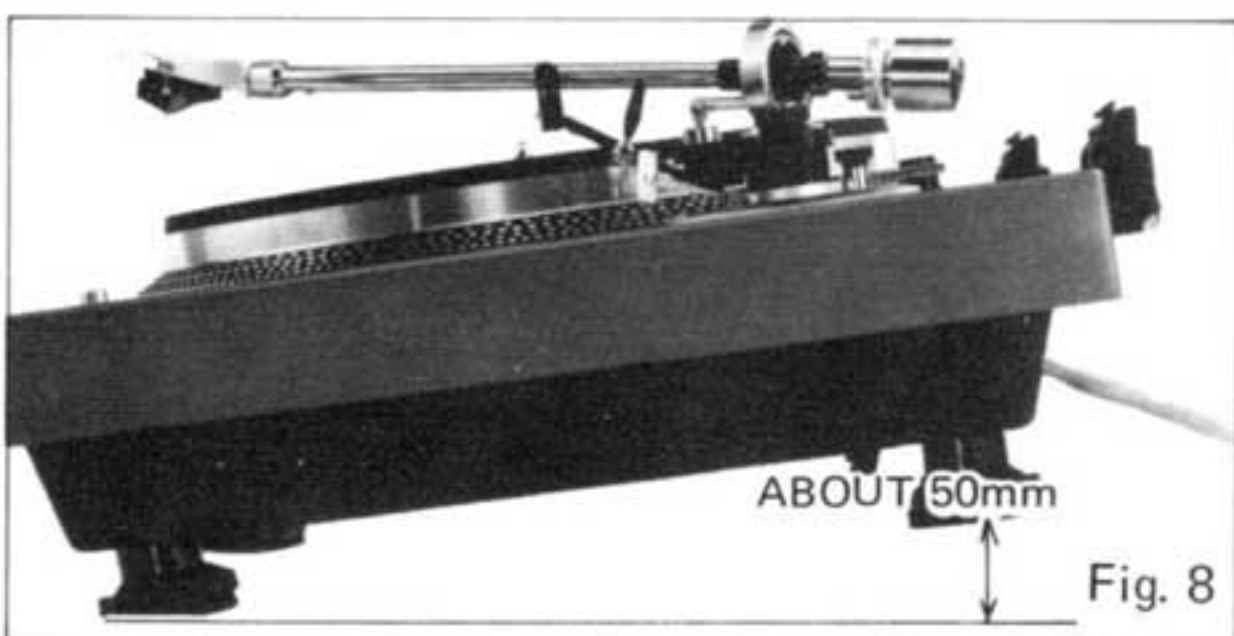

4. Move the lateral balancer and fix it at the place where tonearm does not move to side ways in case the player incline.

Stylus Pressure Adjustment

1. Turn the stylus pressure ring, being careful not to turn the main weight, and set the zero degree of the ring on the stylus pressure base line of the weight shaft (Fig. 9).

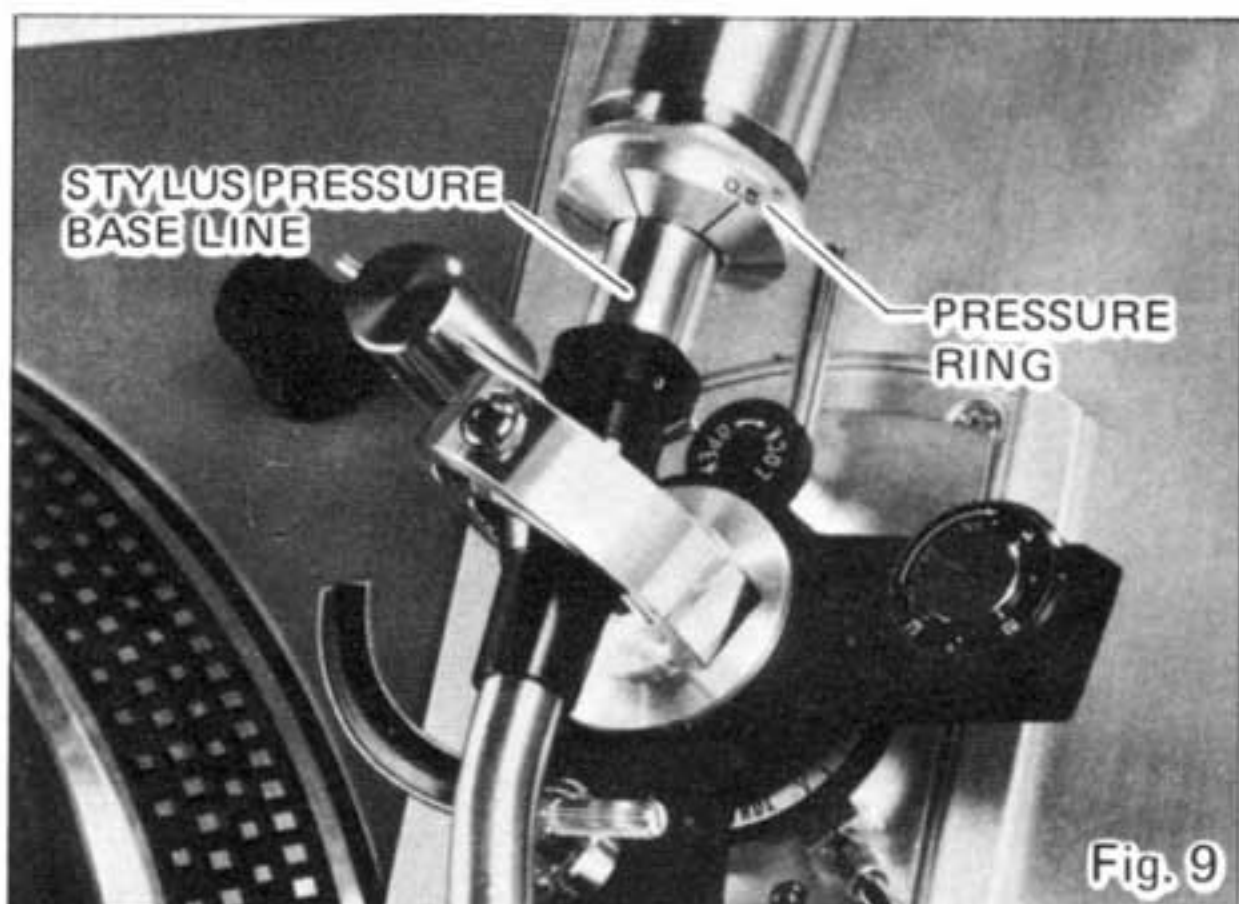

2. Set the stylus pressure by turning the main weight to the number recommended for your cartridge.

Anti-Skating Force Adjustment

Set the anti-skating to the number previously set for stylus force (Fig. 10). Anti-skating force may be a little different by the form of the stylus or the material of the record, there will be no influence for the record performance.



Speed Adjustment

Push the Power switch to ON and check the stroboscope whether it seems to stop or not. Unless stroboscope seems to stop, turn the fine speed adjustment control knob clockwise or counter-clockwise to adjust the rotating speed of turntable accurately (Fig. 11).



Dust Cover Mounting (Fig. 12)

Fit the notches of dust cover to the hinges of the player and then push down the dust cover. Adjust the strength of hinge springs. Turning the adjusting screw clockwise will increase the strength while counter-clockwise decrease the strength.

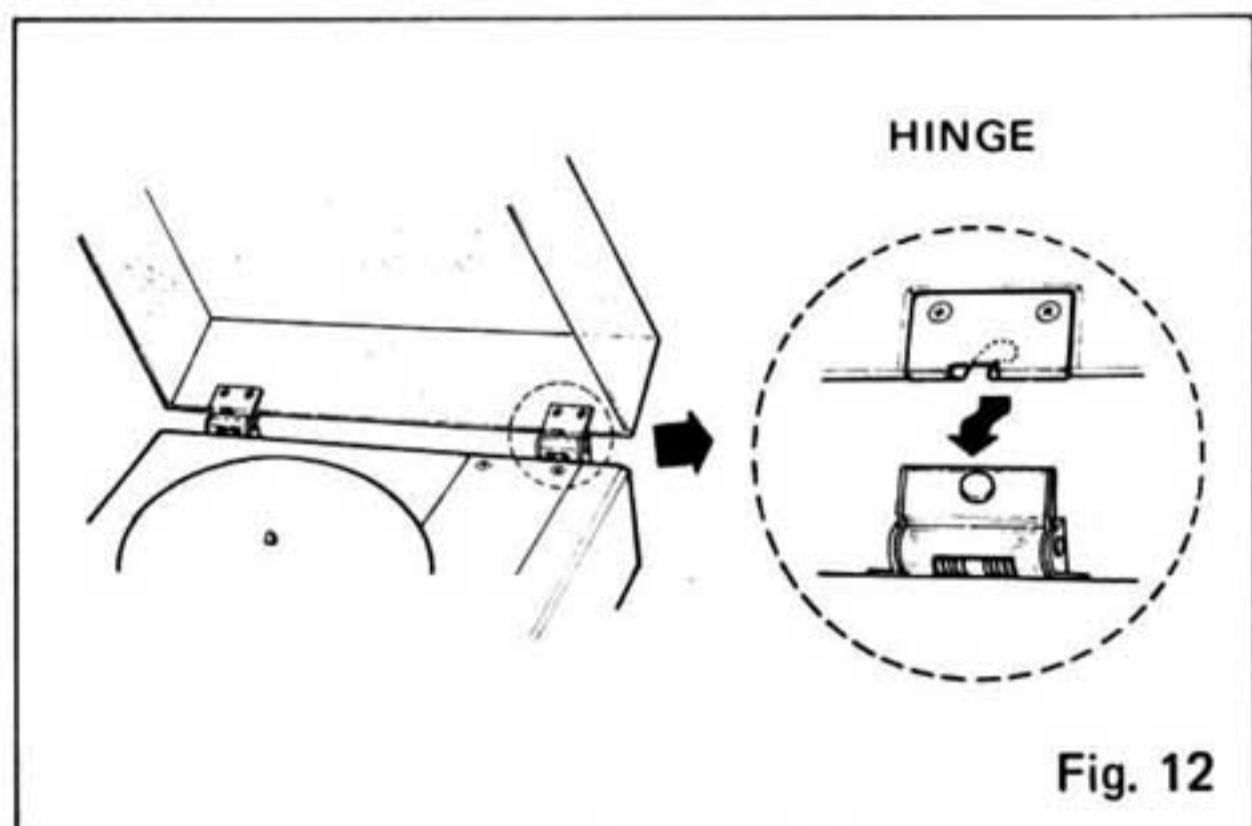

OPERATION

1. Place the record on the turntable.
2. Push the power switch to ON, then turntable will start.
3. Push the speed selector switch to correspond the speed of the record to be used.
4. Take off the tonearm and place it over the record.
5. Snap down the cueing lever.
6. To stop the playing, snap up the cueing lever and store the tonearm to its rest.

Note: CD-4 disc playback can be done by providing a low capacitor output wires.

SPECIFICATIONS

Motor	DC brushless motor
Drive system	Direct drive
Speeds	33-1/3 and 45 rpm
Speed control range	Individual controls: $\pm 3\%$
Speed change	Electronic type
Wow & flutter	Less than 0.03% WRMS
Signal-to-noise ratio	Better than 60 dB
Turntable platter	13-3/8" (340 mm) dia. 4 lbs. 7 ozs. (2.0 kg)
Tone arm	Static-balance type, S-shaped
Tracking error	$\pm 1^\circ$
Tracking force range	0 – 3g.
Cartridge	Magnetic stereo cartridge
Stylus	0.5 mil diamond stylus
Stylus pressure	1.5 – 2.0g.
Frequency response	20 – 25,000 Hz
Channel separation	Better than 25 dB
Power source	AC 120/200/220/240V, 50/60Hz (TP 1000) AC 220V, 50/60Hz (TP 1000E)
Power consumption	10W
Semiconductors	11 transistors 11 diodes
Dimensions	19-3/8"(W) x 7-5/16"(H) x 15-3/4"(D) (492 x 186 x 400 mm)
Weight	28 lbs. 11 ozs. (13.0 kg)

*Specifications and design are subject to change without notice.

BESCHREIBUNG

Der HiFi-Plattenspieler SANYO TP 1000 und TP 1000E wurde mit besonderem Augenmerk auf konstanter Drehzahl und geringsten Gleichlaufschwankungen konstruiert; um dies zu erzielen, wurde er mit einem direktangetriebenem Laufwerk (Gleichstrommotor), einem 2,0 kg

schweren Plattenteller mit 340mm Durchmesser und einem Stroboskop ausgerüstet. Der hochwertige Tonarm ist in einer Druckguß-Tonarmbasis gelagert. Bitte lesen Sie diese Anleitung sorgfältig durch, um jahrelanges, störungsfreies Musikvergnügen genießen zu können.

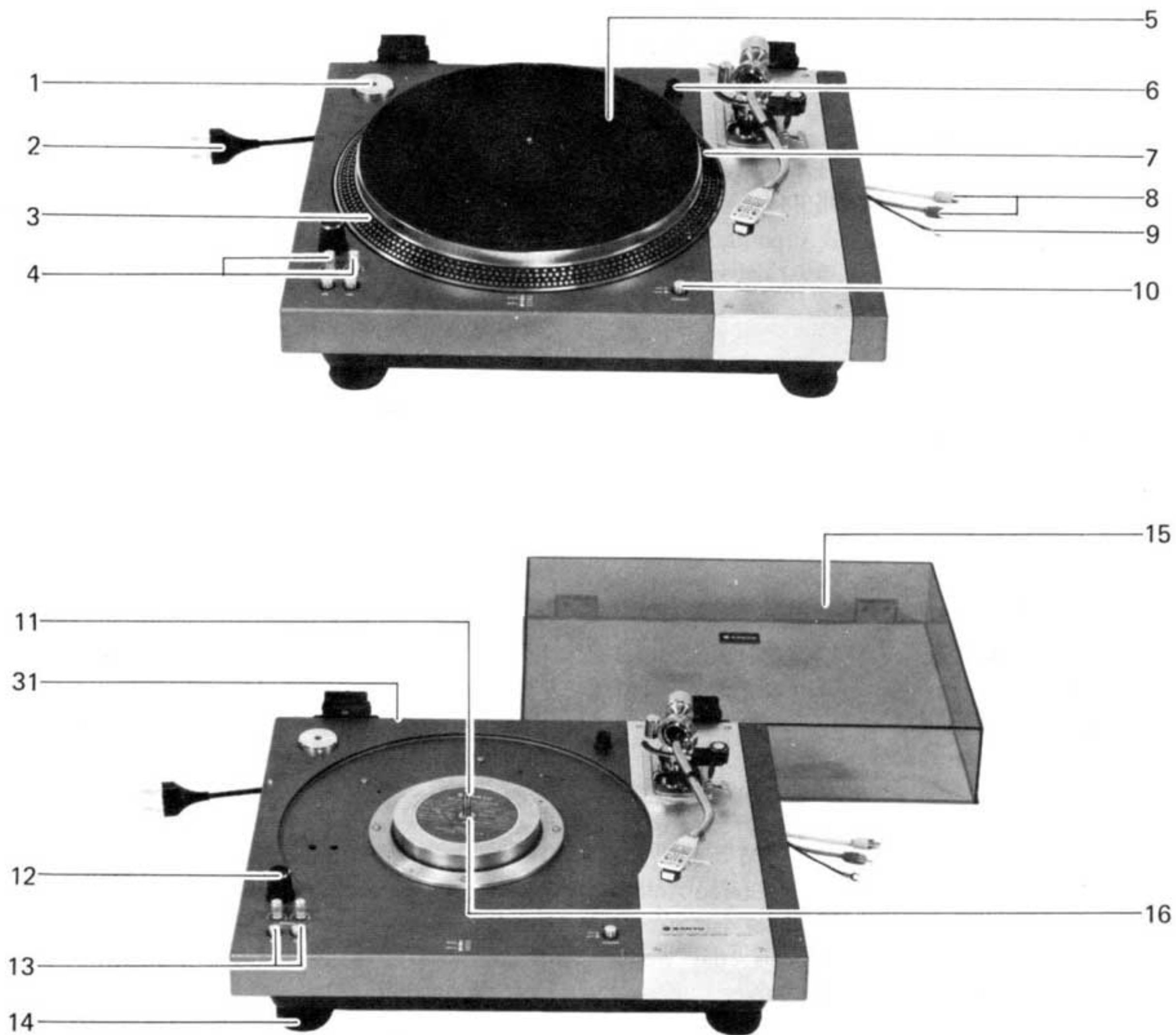

REGLER UND BEDIENUNGSELEMENTE

- | | |
|-----------------------------------|-----------------------|
| 1. 45 U/min-Adapter | 9. Erdungsleitung |
| 2. Netzkabel | 10. Netzschalter |
| 3. Stroboskop | 11. Rotor |
| 4. Drehzahlregler-Feineinstellung | 12. Stroboskoplampe |
| 5. Plattentellerbelag | 13. Drehzahlwähler |
| 6. Tonabnehmerständer | 14. Plattenspielerfuß |
| 7. Plattenteller | 15. Staubschutzdeckel |
| 8. Ausgangsstecker | 16. Schmierbohrung |

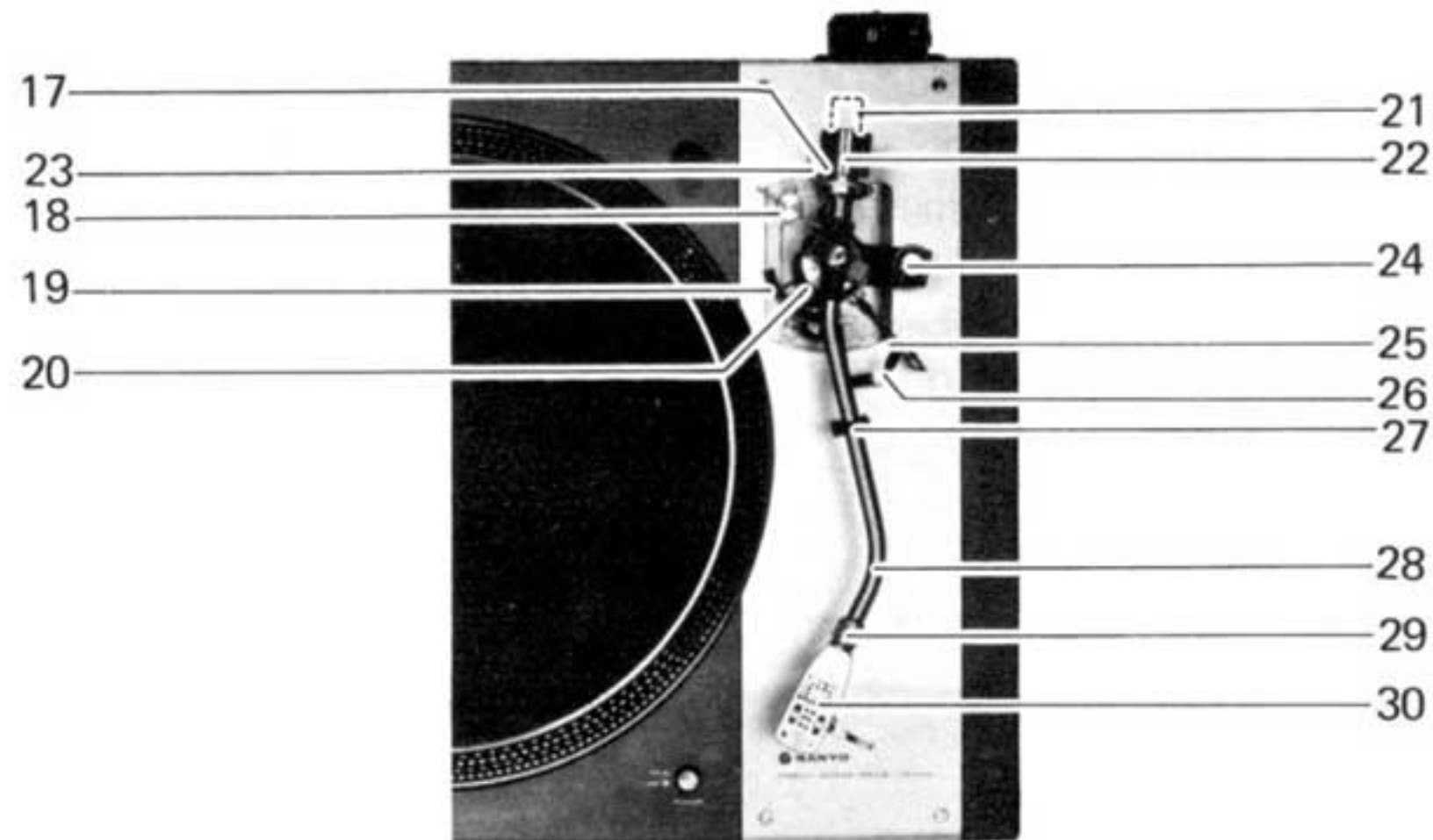

- 17. Tonarmschlitten-Verriegelungsknopf
- 18. Ausleger
- 19. Tonarm-Höheneinstellhebel
- 20. Tonarmlift
- 21. Nebengewicht
- 22. Gegengewicht
- 23. Tonarmbasis-Verschiebehebel
- 24. Antiskating-Vorrichtung

- 25. Tonarm-Verriegelungshebel
- 26. Tonarm-Bedienungshebel
- 27. Tonarmstütze
- 28. Tonarm
- 29. Tonabnehmermutter
- 30. Tonabnehmer
- 31. Spannungswähler (TP 1000)

VORBEREITUNG

1. Modell TP 1000 oder TP 1000E horizontal ausgerichtet auf einer festen Unterlage entfernt von den Lautsprecherboxen aufstellen, um Rückkopplung zu vermeiden.
2. Plattenteller auf die Plattentellerachse aufsetzen und den Plattentellerbelag anbringen.
3. Die Ausgangsstecker (Typ RCA) an die Eingangsbuchsen Ihrer HiFi-Stereo-Anlage anschließen. Das rote Leitungskabel ist an die Eingangsbuchse des rechten Kanals, das weiße Leitungskabel an die des linken Kanals anzuschließen.
4. Vor erstmaliger Inbetriebnahme in einem neuen Wohngebiet unbedingt darauf achten, daß der Spannungswähler auf die örtliche Netzspannung eingestellt ist. Falls ein Nachstellen erforderlich ist, den Spannungswähler abziehen und entsprechend der örtlichen Netzspannung wieder einstecken (Abb. 1). (TP 1000)
Danach das Netzkabel an die nächstliegende Wandsteckdose bzw. an Ihren Stereo-Verstärker anschließen.

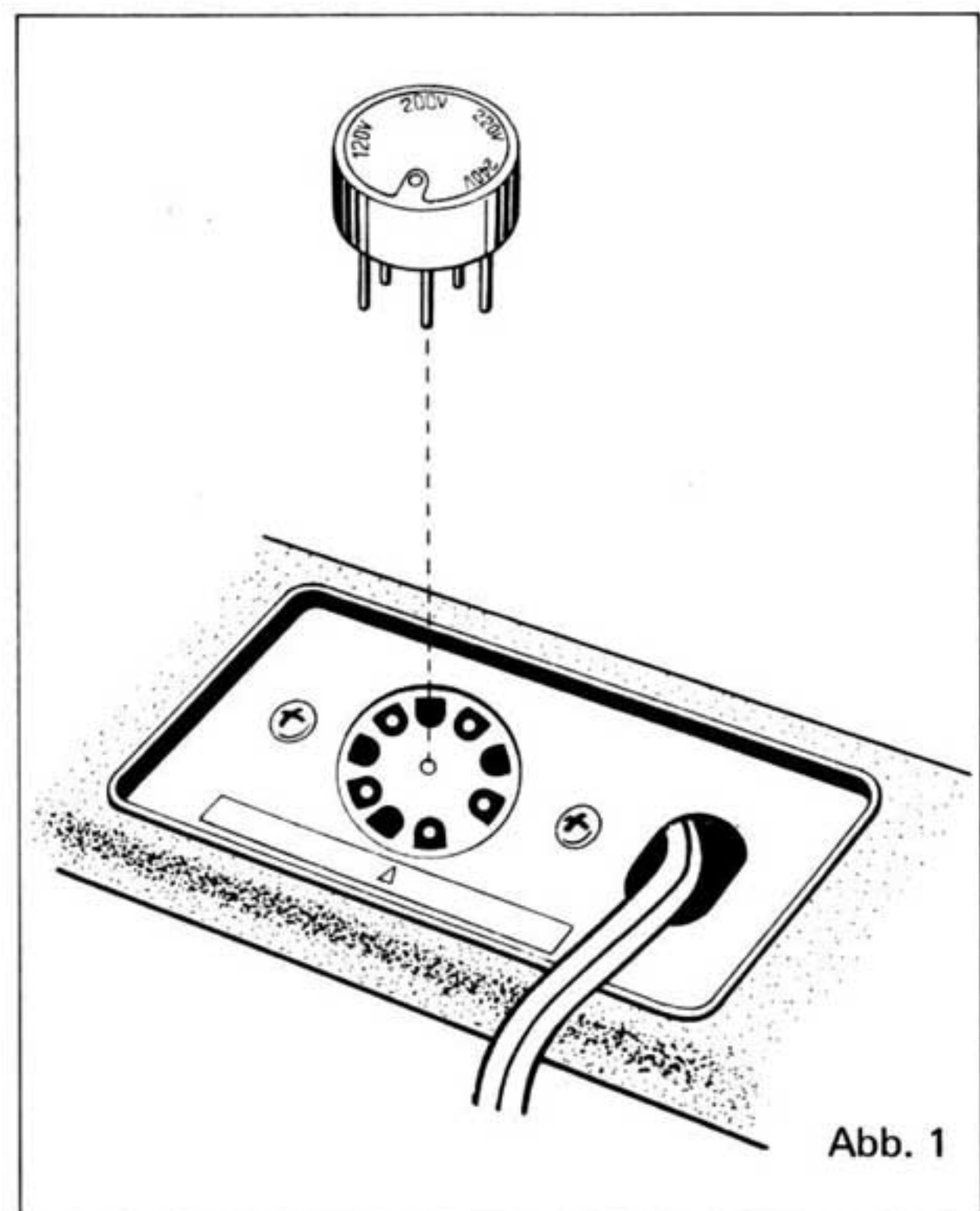

EINSTELLUNG

Befestigung des Tonabnehmers (falls ein als Sonderzubehör erhältlicher Tonabnehmer verwendet wird)

1. Den Tonabnehmer (Sonderzubehör) mittels den beiden Schrauben und Muttern vorsichtig am Tonarmkopf befestigen (Abb. 2).

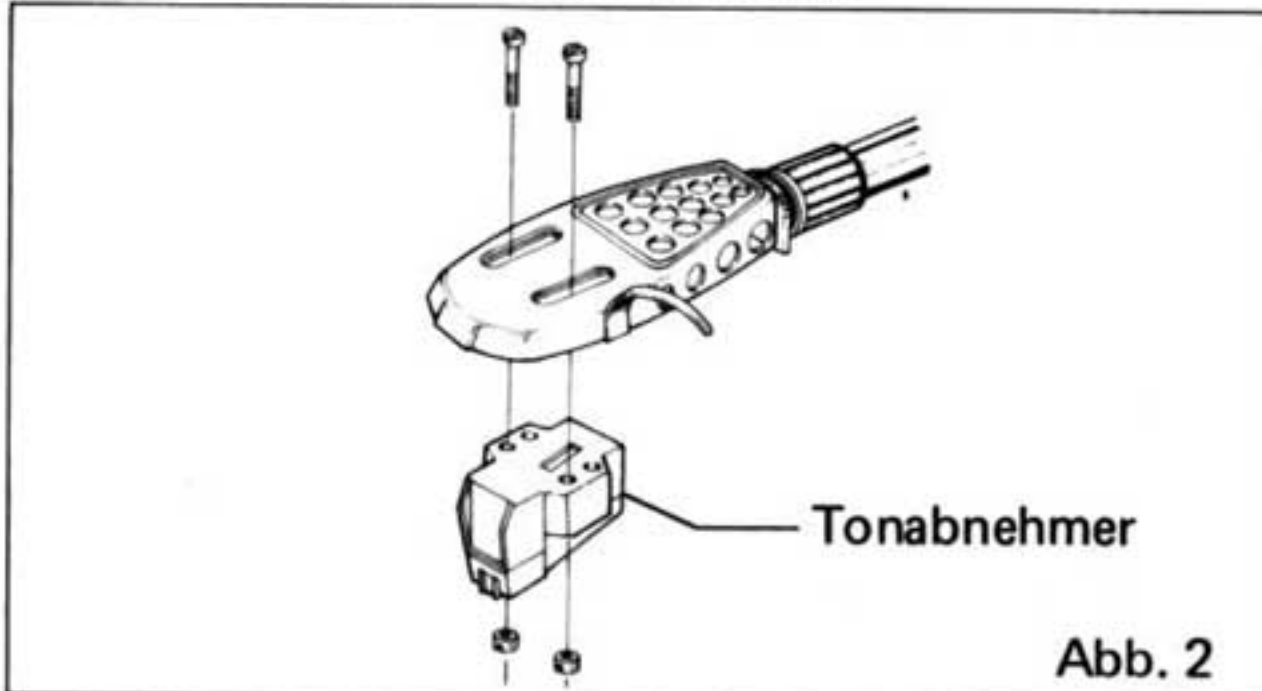

2. Den Tonabnehmer verschieben, bis der Abstand zwischen Vorderkante Tonarmkopf und Abtastnadel ungefähr 8 – 15 mm beträgt; danach die beiden Schrauben festziehen (Abb. 3).

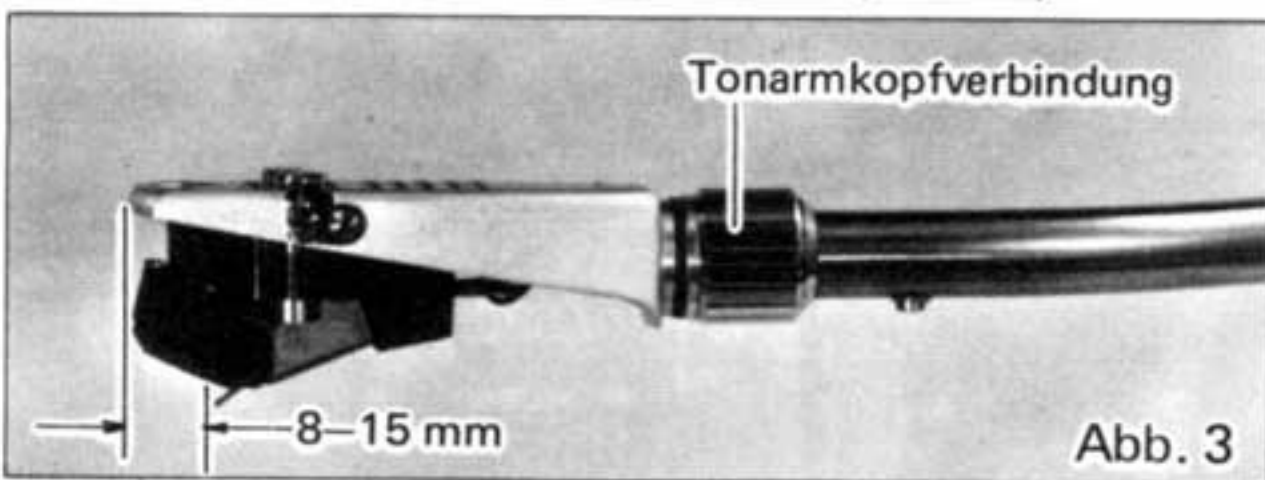

3. Danach die Tonleitungen an die Tonabnehmerklemmen anschließen.

Weißer Leitung	Links (+)
Blaue Leitung	Links (-)
Rote Leitung	Rechts (+)
Grüne Leitung	Rechts (-)

Einstellung des Überhangs (Abb. 4)

1. Tonarmschlitten-Verriegelungsknopf im Gegenuhrzeigersinn drehen, um den Tonarmschlitten zu entriegeln.
2. Tonarm-Verriegelungshebel lösen und den Tonarm zur Mitte des Plattentellers führen.



3. Die Tonarmbasis danach mittels Tonarmbasis-Verschiebehebel verschieben, bis die Abtastnadel 15mm entfernt von der Plattentellermittle angeordnet ist.
4. Anschließend den Tonarmschlitten-Verriegelungsknopf im Uhrzeigersinn festziehen.

Einstellung der Tonarmhöhe

1. Eine Schallplatte sorgfältig auf den Plattenteller auflegen.
2. Tonarm danach vorsichtig auf die Schallplatte aufsetzen.
3. Verriegelungsstange im Gegenuhrzeigersinn drehen und mittels Tonarm-Höheneinstellhebel den Tonarm horizontal ausrichten. Nach der Einstellung die Verriegelungsstange wieder festziehen (Abb. 5).

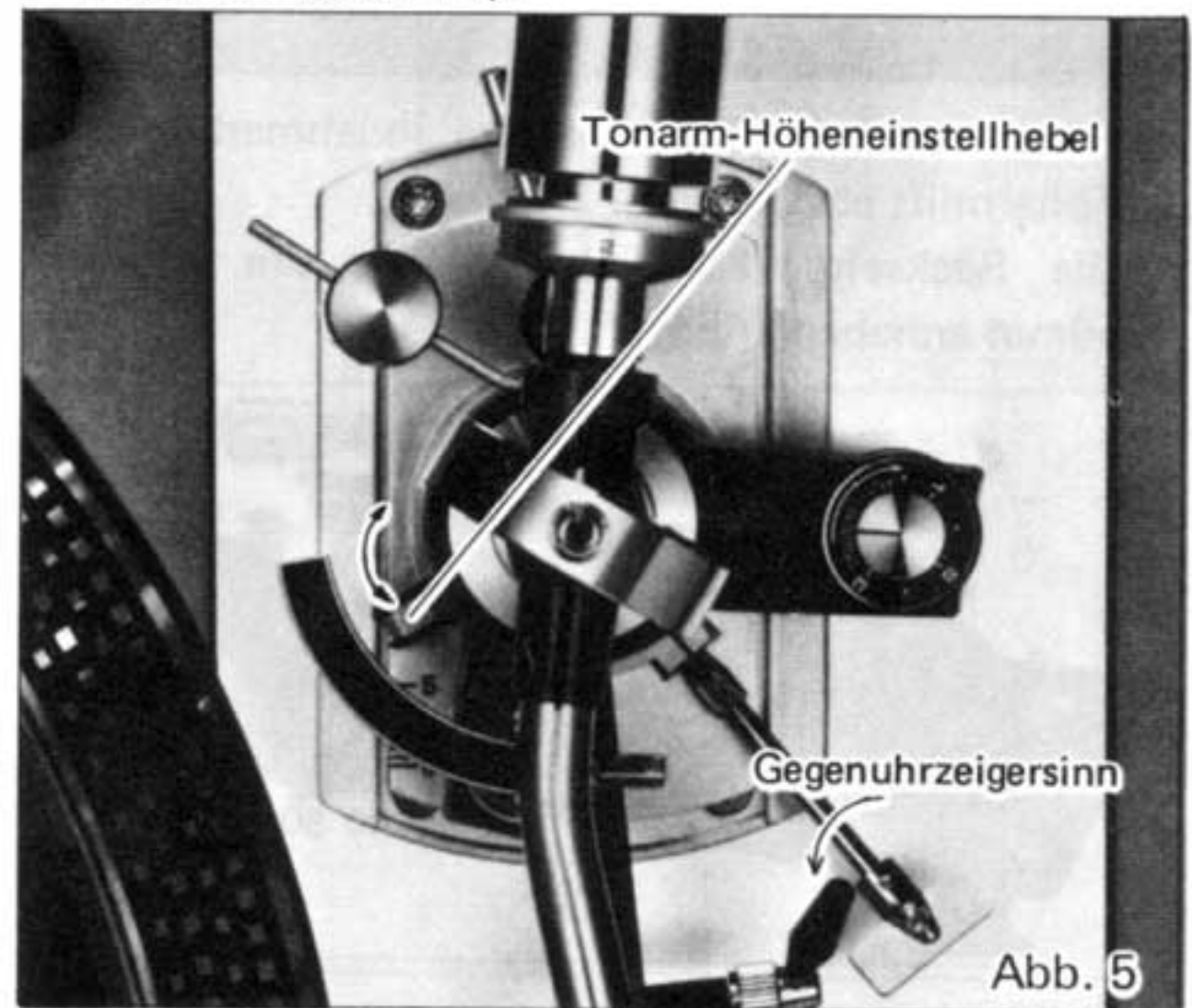

Einstellung der horizontalen Balance

1. Durch Drehen des Gegengewichtes im Uhrzeiger- bzw. Gegenuhrzeigersinn den Tonarm horizontal ausbalancieren (Abb. 6).



2. Durch Drehen des Gegengewichtes bis zu der für Ihren Tonabnehmer empfohlenen Zahl die Auflagekraft einstellen.

Einstellung der seitlichen Balance

1. Nach dem horizontalen Ausbalancieren die Antiskating-Vorrichtung bis zum Anschlag im Uhrzeigersinn drehen (Abb. 7).

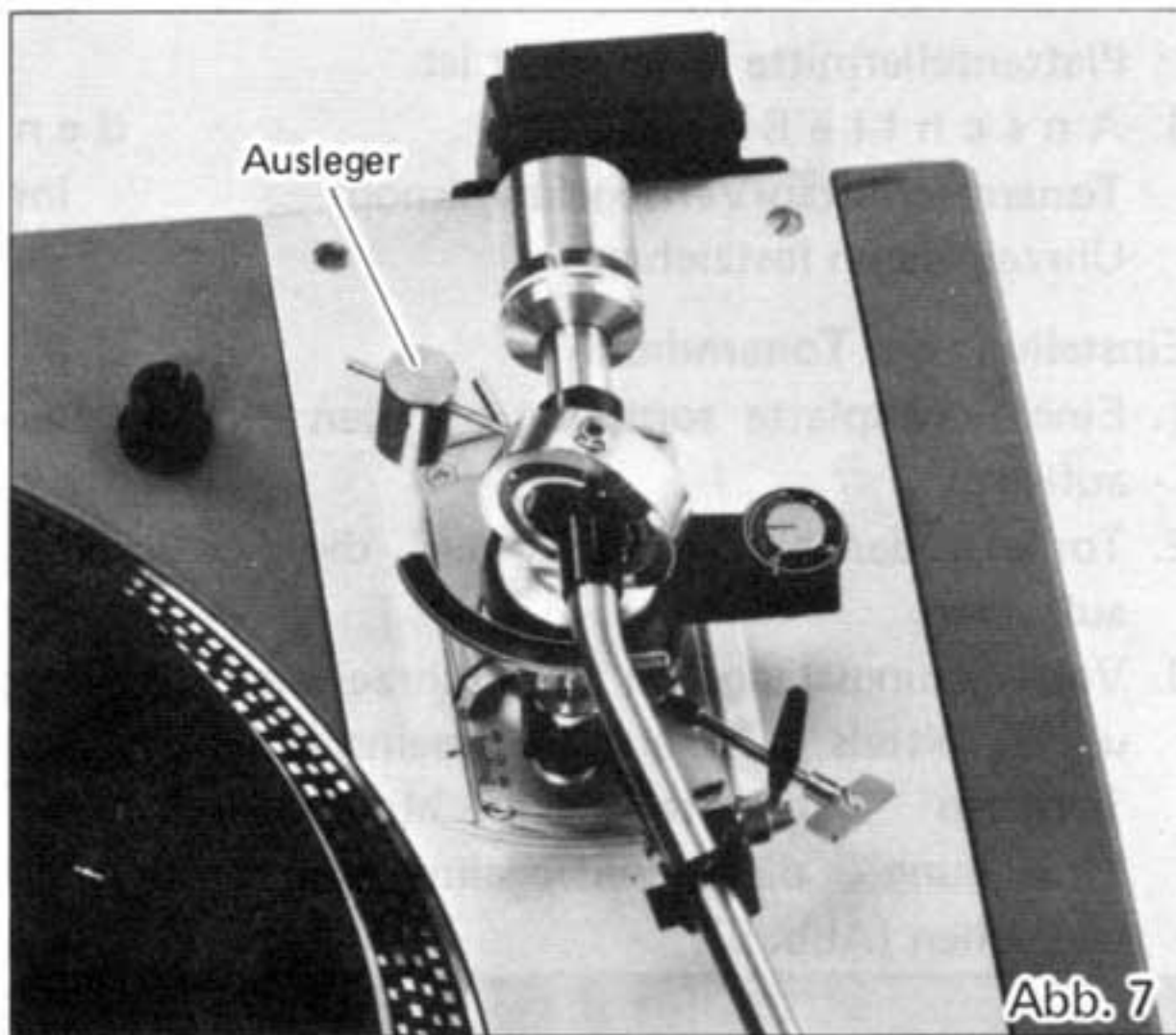

2. Tonarm von der Tonarmstütze abnehmen, um den Tonarmlift abzusenken.
3. Die Rückseite des Plattenspielers um ungefähr 50mm anheben (Abb. 8).

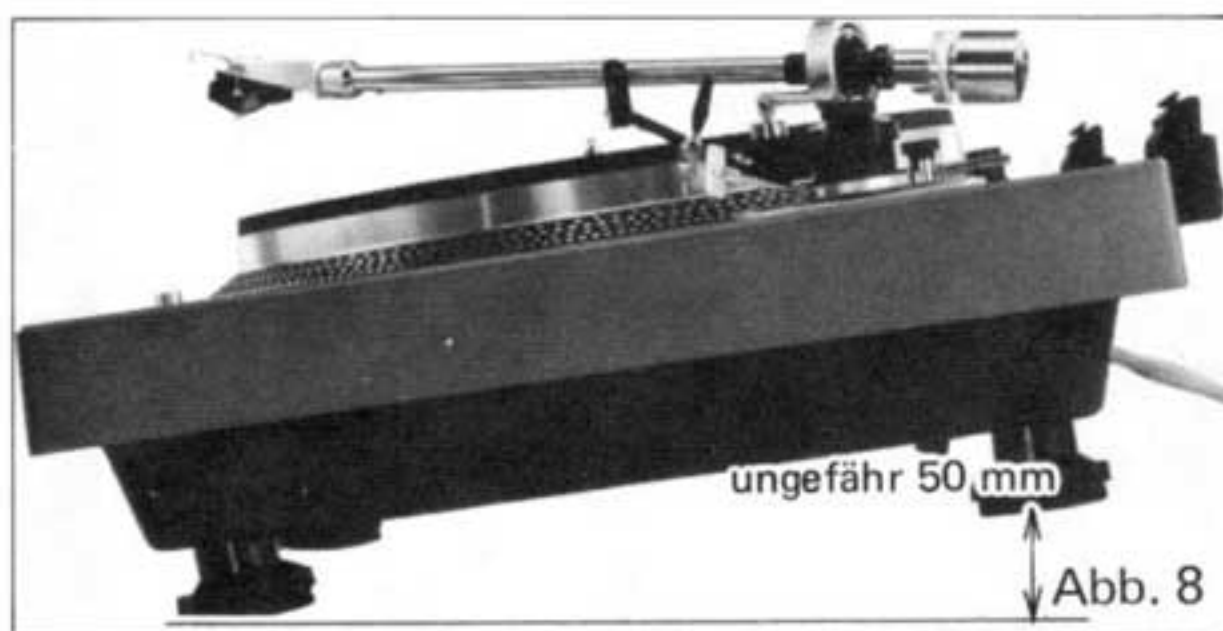

4. Den Ausleger danach so einstellen, daß sich der Tonarm bei schräggestelltem Plattenspieler nicht seitlich bewegt; anschließend den Ausleger wieder festziehen.

Einstellung der Auflagekraft

1. Den Auflagekraft-Einstellring drehen, bis die Nullmarkierung des Ringes mit der Bezugsmarke

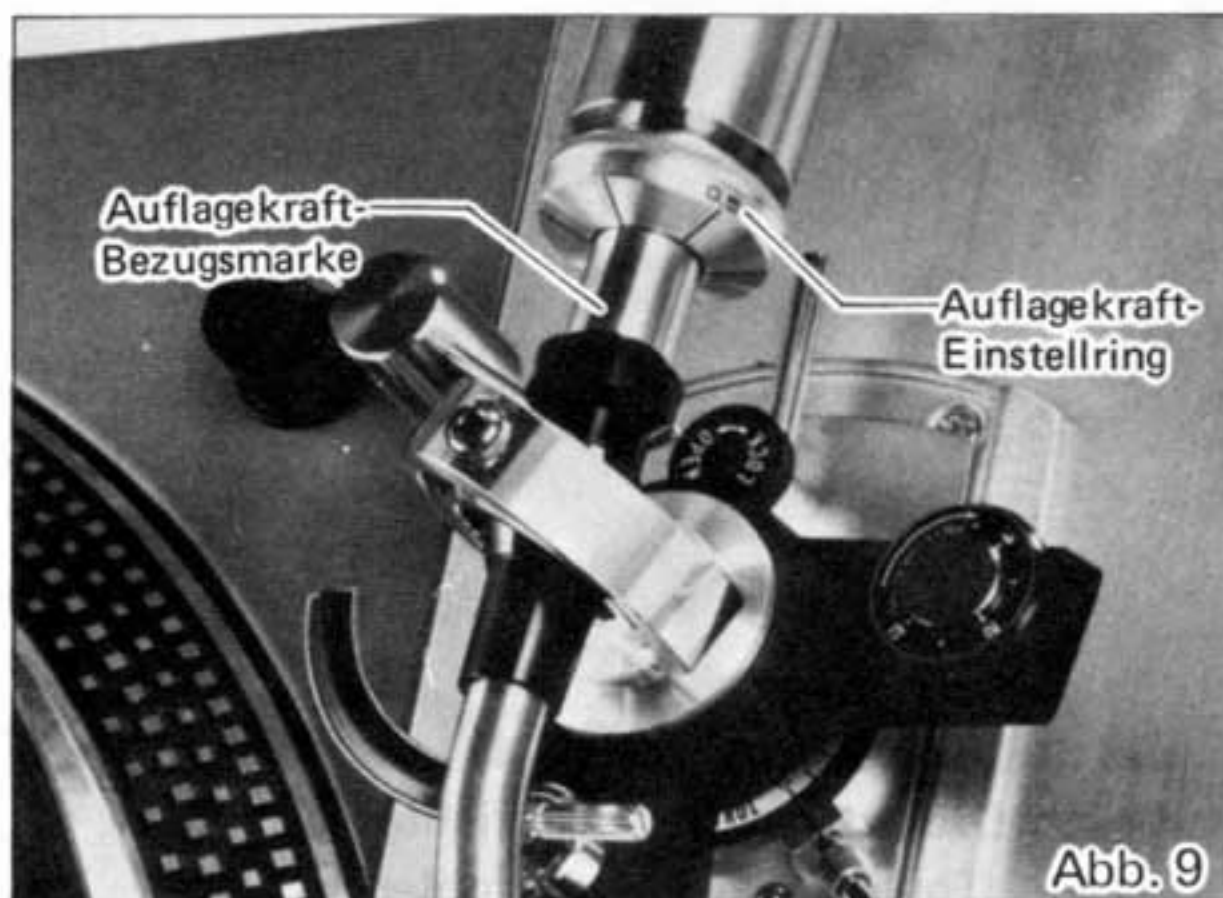

am Schaft des Gegengewichtes übereinstimmt; dabei darauf achten, daß das Gegengewicht nicht verstellt wird (Abb. 9).

2. Falls es schwierig ist, den Tonarm nur mit dem Gegengewicht horizontal auszubalancieren, so ist auch das Nebengewicht zu verwenden.

Einstellung der Antiskating-Vorrichtung

Die Antiskating-Vorrichtung auf den gleichen Wert wie die Auflagekraft einstellen (Abb. 10). Abhängig von der Form des Tonabnehmers und dem Plattenmaterial kann die Antiskating-Kraft etwas abweichen; dies hat jedoch keinen Einfluß auf die Wiedergabequalität.



Einstellung der Drehzahl

Netzschalter auf Position ON stellen und prüfen, ob das Stroboskop stillstehen zu scheint. Ist dies nicht der Fall, die Drehzahlregler-Feineinstellung im Uhrzeiger- bzw. Gegenuhrzeigersinn drehen, bis die Drehzahl des Plattentellers genau eingestellt ist (Abb. 11).

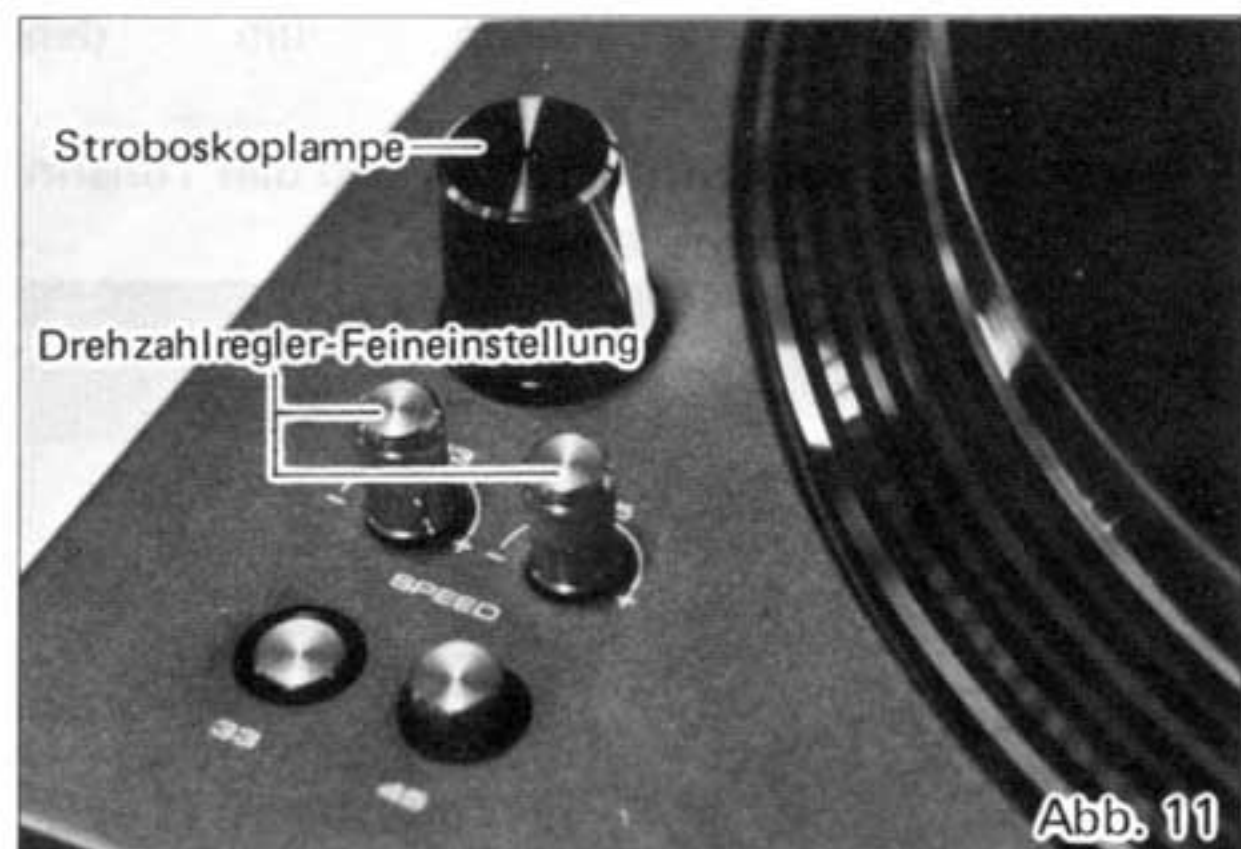

Anbringen des Staubschutzdeckels (Abb. 12)

Die Nuten des Staubschutzdeckels in die Scharniere des Plattenspielers einhängen und danach den Staubschutzdeckel niederdrücken. Anschließend die Kraft der Scharnierfedern einstellen; drehen der Einstellschraube im Uhrzeigersinn erhöht, im Gegenuhrzeigersinn vermindert die Federkraft.

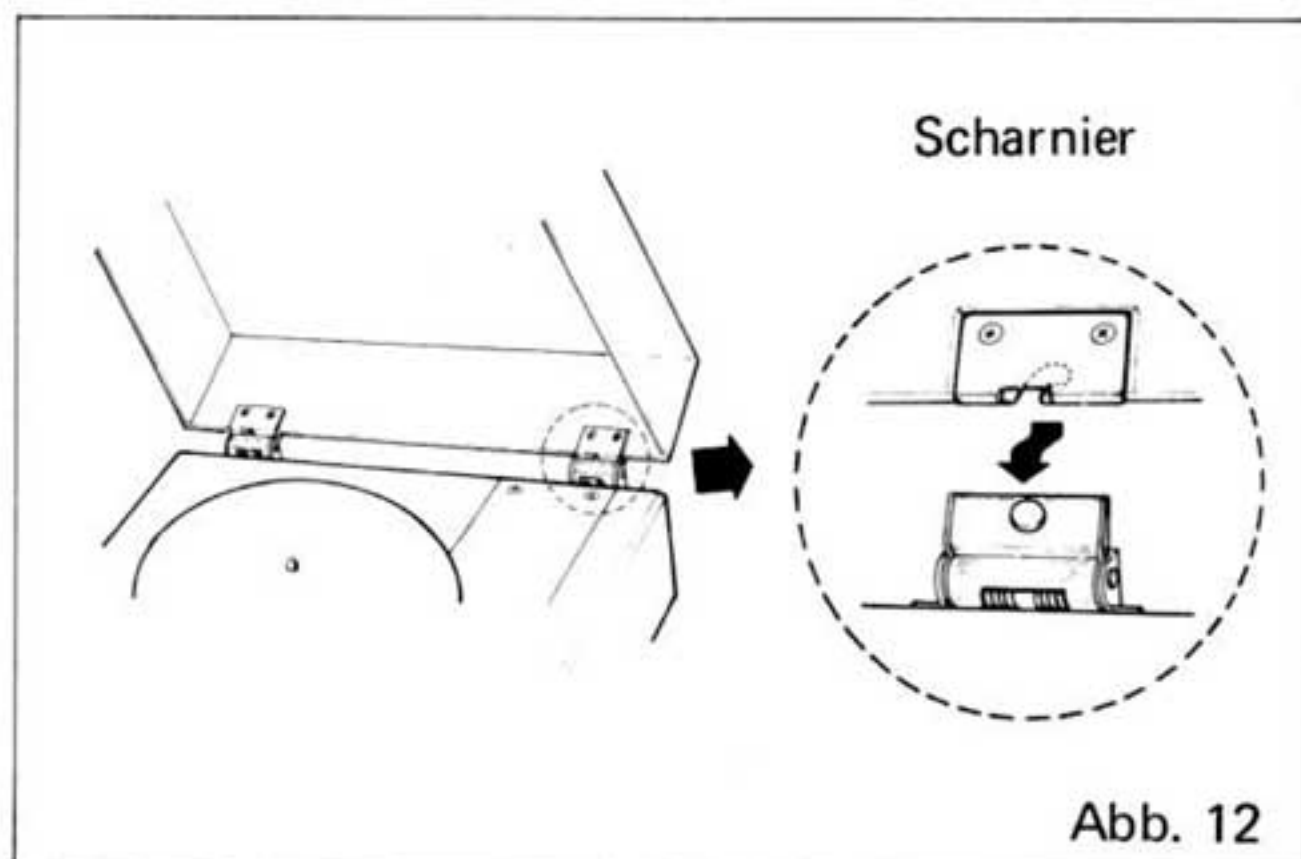

BEDIENUNG

1. Eine Schallplatte auf den Plattenteller auflegen.
2. Netzschalter auf Position ON stellen, wodurch der Plattenteller in Drehung versetzt wird.
3. Den der Schallplatte entsprechenden Drehzahlwähler drücken.
4. Tonarm von der Tonarmstütze abheben und über die Schallplatte bringen.
5. Tonarm-Bedienungshebel niederdrücken, um den Tonarm auf die Schallplatte abzusenken.
6. Nach dem Abspielen der Schallplatte den Tonarm-Bedienungshebel wieder hochdrücken und den Tonarm auf die Tonarmstütze zurückbringen.

Anmerkung: CD-4 Schallplatten können durch Verwendung nieder-kapazitiver Ausgangsleitungen ebenfalls abgespielt werden.

TECHNISCHE DATEN

Motor	Gleichstrommotor
Antriebsart	Zentrilmotor mit Direktantrieb
Plattendrehzahlen	33-1/3 und 45U/min
Drehzahlfeinregulierung	Für jede Drehzahl mit separatem Regler; Bereich 3%
Drehzahleinstellung	Elektronisch geregelter Motor
Gleichlaufschwankungen	Weniger als 0,03%
Rumpel-Geräuschspannungsabstand	Besser als 60 dB
Plattenteller	Durchmesser 340mm, Gewicht 2,0 kg
Tonarm	Statisch ausbalanciert, gekröpft
Tangentiale Spurfehlwinkel	$\pm 1^\circ$
Skatingkraft	0 – 3 g
Tonabnehmer	Stereo-Magnettonabnehmer
Abtastnadel	Diamant 0,5 mm
Auflagekraft	1,5 – 2,0 g
Frequenzgang	20 – 25.000 Hz
Rumpel-Fremdspannungsabstand	Besser als 25 dB
Stromversorgung	Wechselstrom 120/200/220/240V, 50/60Hz (TP 1000) Wechselstrom 220V, 50/60Hz (TP 1000E)
Leistungsaufnahme	10W
Bestückung	11 Transistoren 11 Dioden
Abmessungen	492 x 186 x 400 mm
Gewicht	13,0 kg

Änderungen der technischen Daten und des Designs vorbehalten.

DESCRIPTION

la platine tourne-disques haute fidélité SANYO TP 1000, TP 1000E a été conçue et fabriquée pour tourner à une vitesse exacte tout en réduisant au maximum le pleurage et le scintillement en utilisant un moteur à courant continu, sans balais, ainsi qu'un plateau de 2

kg de 340 mm de diamètre lui-même équipé d'un stroboscope. Le bras de lecture de haute qualité a été monté sur le socle moulé. Pour mieux savourer les plaisirs de l'écoute pendant de longues années, lisez attentivement ce mode d'emploi.

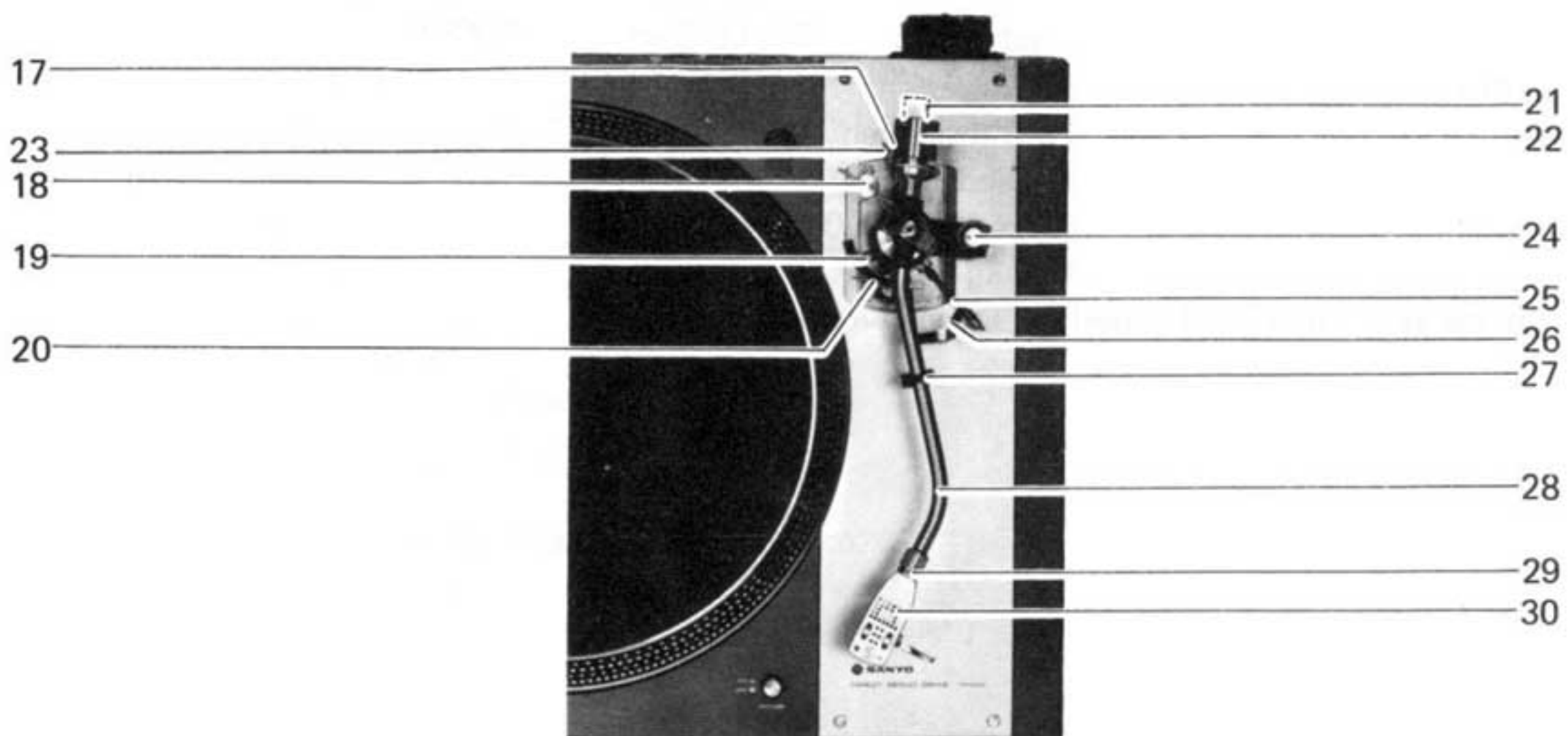
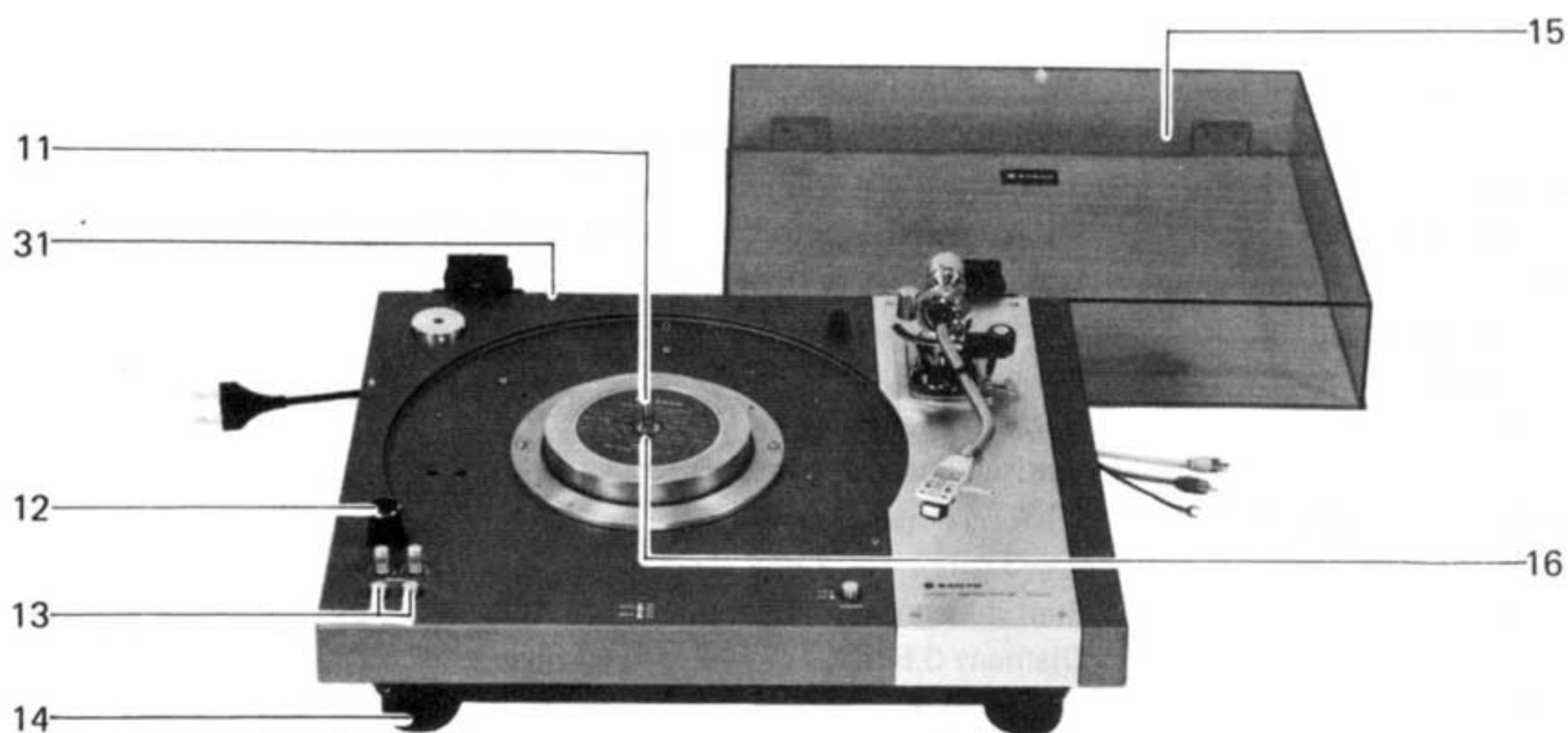

COMMANDES

1. Adaptateur pour disques 45 tours/minute.
2. Cordon d'alimentation A.C.
3. Stroboscope
4. Boutons de réglage fin de vitesse.
5. Plateau caoutchouc
6. Support de cellule de phonolecteur
7. Table de lecture
8. Prises de sortie
9. Fil de raccordement à la terre
10. Interrupteur général
11. Rotor
12. Lampe de stroboscope
13. Commutateur de sélection des vitesses
14. Pied
15. Couverture para-poussières
16. Orifice de graissage
17. Bouton de verrouillage à glissière de bras de lecture
18. Equilibrage latéral
19. Levier de réglage du poids de bras de lecture
20. Élévateur de bras de lecture
21. Poids secondaire
22. Poids principal
23. Levier à curseur de bras de lecture
24. Réglage d'anti-skating
25. Levier verrouillable de bras de lecture
26. Levier de retour
27. Reposeur de bras de lecture
28. Bras de lecture
29. Ecou de cellule de phonolecteur
30. Cellule de phonolecteur
31. Prise de sélection de tension d'alimentation (TP 1000)

PREPARATIFS

1. Disposer la platine tourne-disques sur une surface horizontale ayant pour base un sol dur tout en prenant soin de l'éloigner suffisamment des enceintes pour éviter un effet de feedback.
2. Engager le plateau sur son axe et le plateau de caoutchouc dessus.
3. Raccorder une prise de sortie (type RCA) à une prise d'entrée phono de votre chaîne stéréo haute fidélité. Le fil rouge doit être raccordé à la prise correspondant au canal droit et le fil blanc à la prise qui correspond au canal gauche.
4. Avant de mettre votre platine tourne-disques en marche pour la première fois dans un autre pays, il est expressément recommandé de placer le culot de tension d'alimentation (se trouvant sur la face arrière de la platine), sur la position qui correspond au plus près à la tension en vigueur dans votre pays. Pour ce faire, extraire le culot et le remettre en place sur la tension en vigueur dans votre pays (Fig. 1). (TP 1000)

Raccorder le cordon secteur à une prise murale du secteur ou à une prise de sortie de votre amplificateur stéréo.

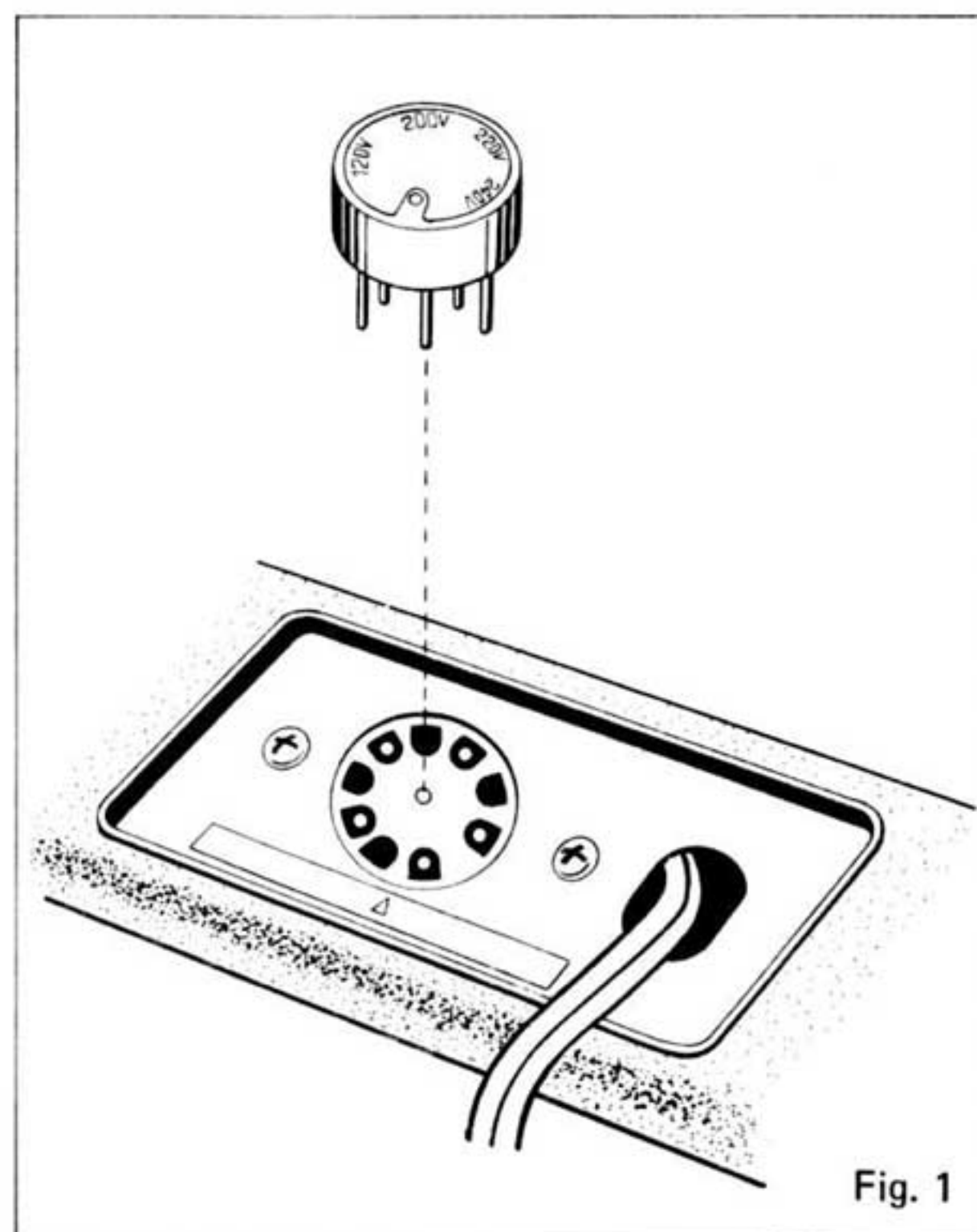
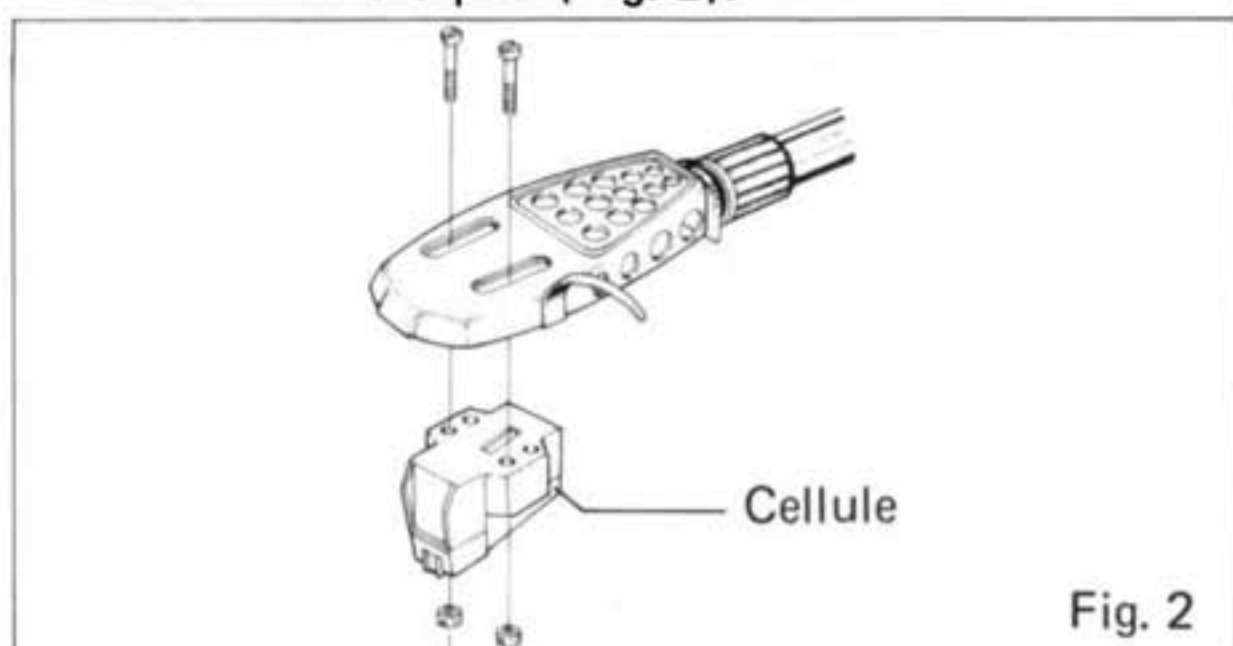

Fig. 1

REGLAGE

Montage de la cellule (dans le cas d'utilisation d'une cellule optionnelle)

1. Fixer une cellule (en option) sur la coquille de portecellule en utilisant les vis et écrous, sans toutefois la bloquer (Fig. 2).



2. Engager les deux vis et fixer fermement la cellule de telle sorte que l'aiguille se trouve juste en-dessous de la ligne nominale et à une distance de 8 à 15 mm de l'extrémité de la coquille porte-cellule (Fig. 3).

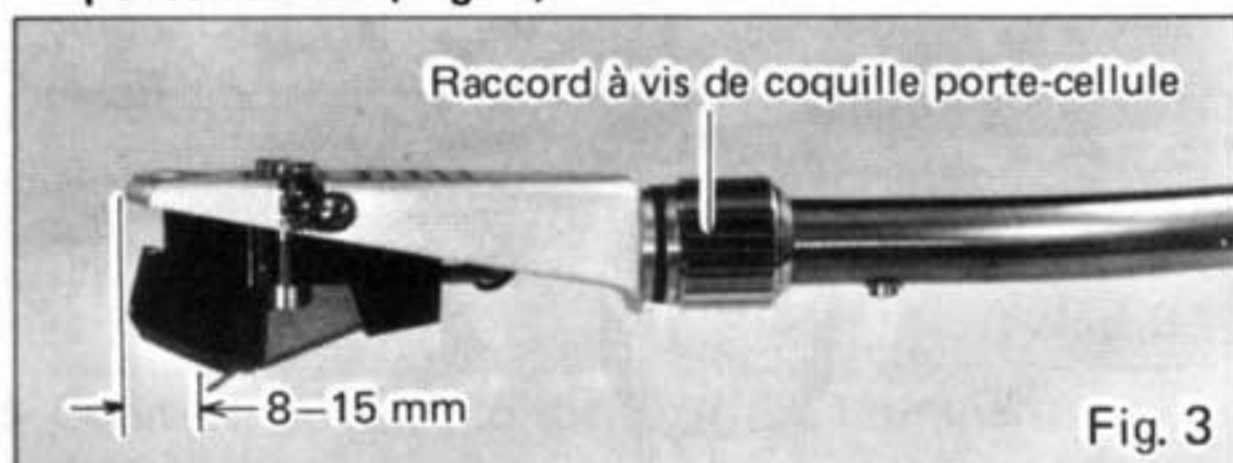

3. Brancher les fils aux points de branchement de la cellule.

Fil blanc	Gauche (+)
Fil Bleu	Gauche (-)
Fil rouge	Droit (+)
Fil vert	Droit (-)

Réglage de suspension (Fig. 4)

1. Tourner le bouton de verrouillage de déplacement du bras vers la gauche et débloquer le dispositif de déplacement latéral du bras.
2. Desserrer le dispositif de verrouillage de repose-bras et déplacer le bras de lecture vers le centre du plateau.



3. Déplacer l'embase de bras de lecture à l'aide du levier de déplacement d'embase pour obtenir un espace de 15mm entre le centre du plateau et l'aiguille.
4. Tourner le bouton de verrouillage de déplacement du bras de lecture vers la droite.

Réglage de hauteur du bras de lecture

1. Placer un disque sur le plateau.
2. Placer avec précaution le bras de lecture en position de lecture.
3. Tourner le levier de verrouillage vers la gauche et agir sur le levier de réglage de hauteur de bras de lecture pour amener celui-ci en position horizontale. Lorsque le réglage est terminé, tourner le levier de verrouillage vers la droite (Fig. 5).

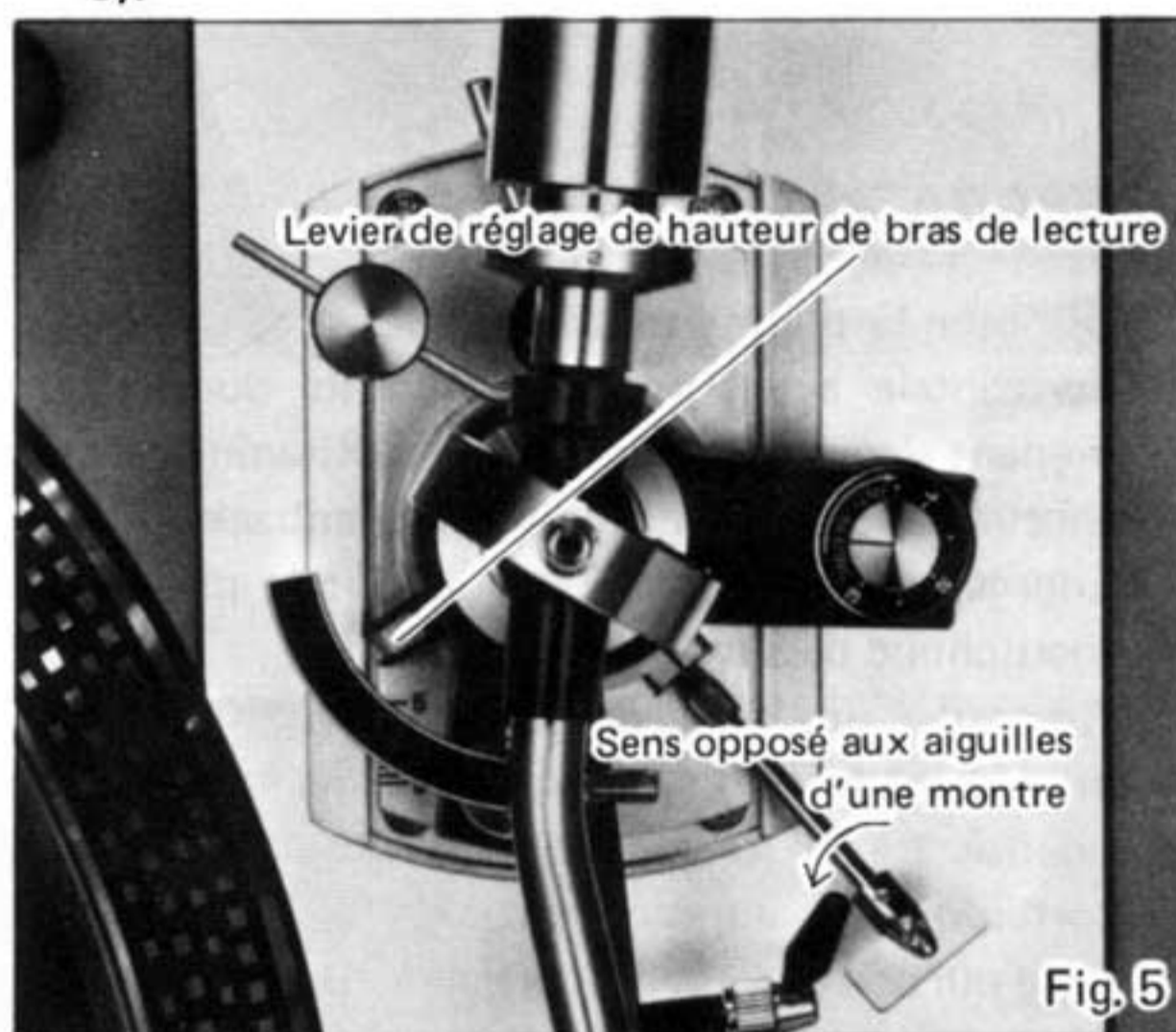

Réglage de l'équilibre horizontal

1. Tourner le contre-poids principal vers la droite ou vers la gauche et établir l'équilibre horizontal parfait du bras de lecture (Fig. 6).



2. Si l'on éprouve des difficultés à obtenir l'équilibre horizontal du bras de lecture en se servant uniquement du contre-poids principal, utiliser le contre-poids secondaire.

Réglage de l'équilibre latéral

1. Le réglage de l'équilibre horizontal étant terminé tourner complètement sur la droite, le dispositif de réglage d'antiskating (Fig. 7).

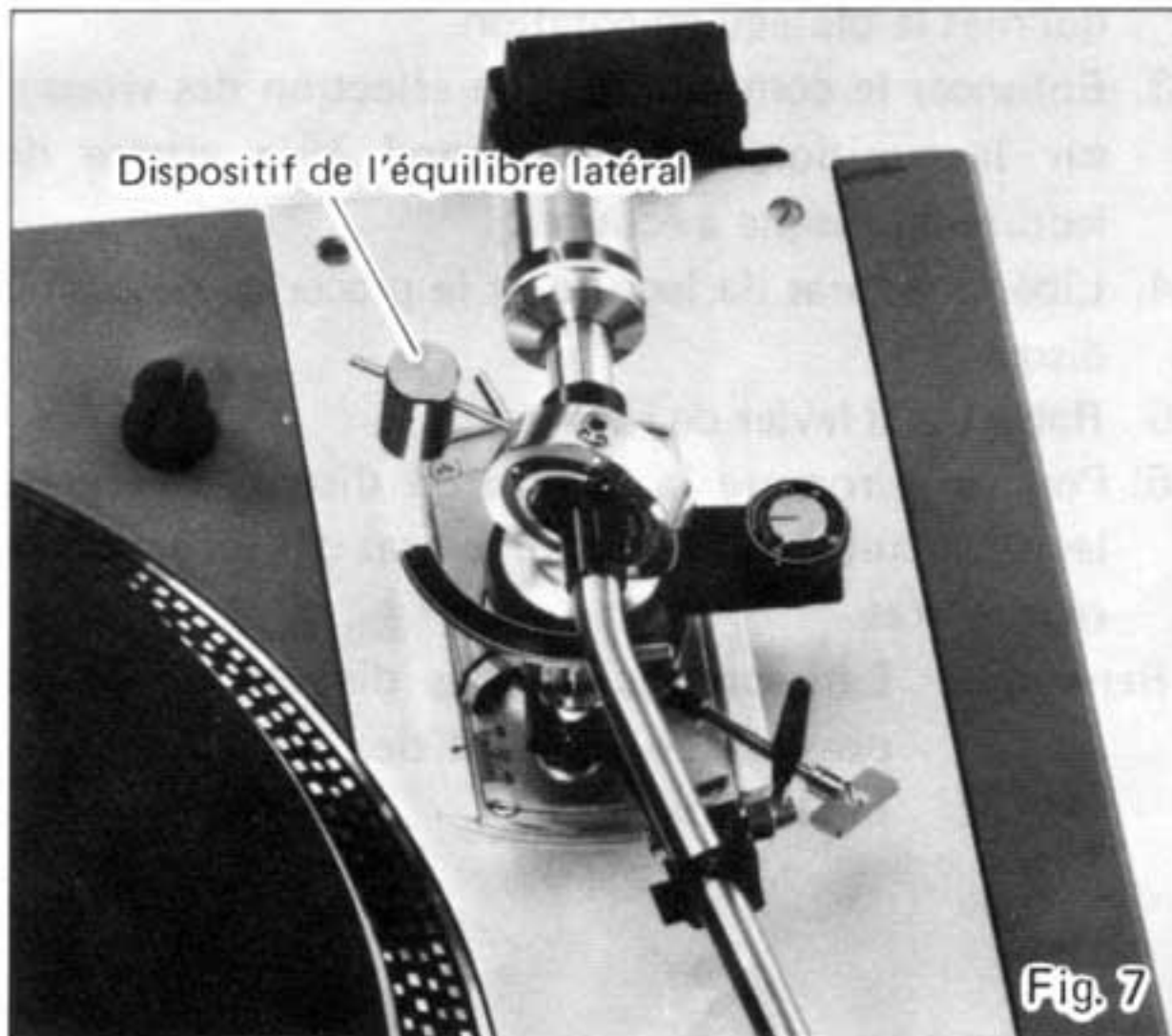

2. Retirer le bras de lecture du repose-bras pour laisser le lève-bras en position basse.
3. Soulever l'arrière de la platine tourne-disques jusqu'à une hauteur approximative de 50 mm (Fig. 8).

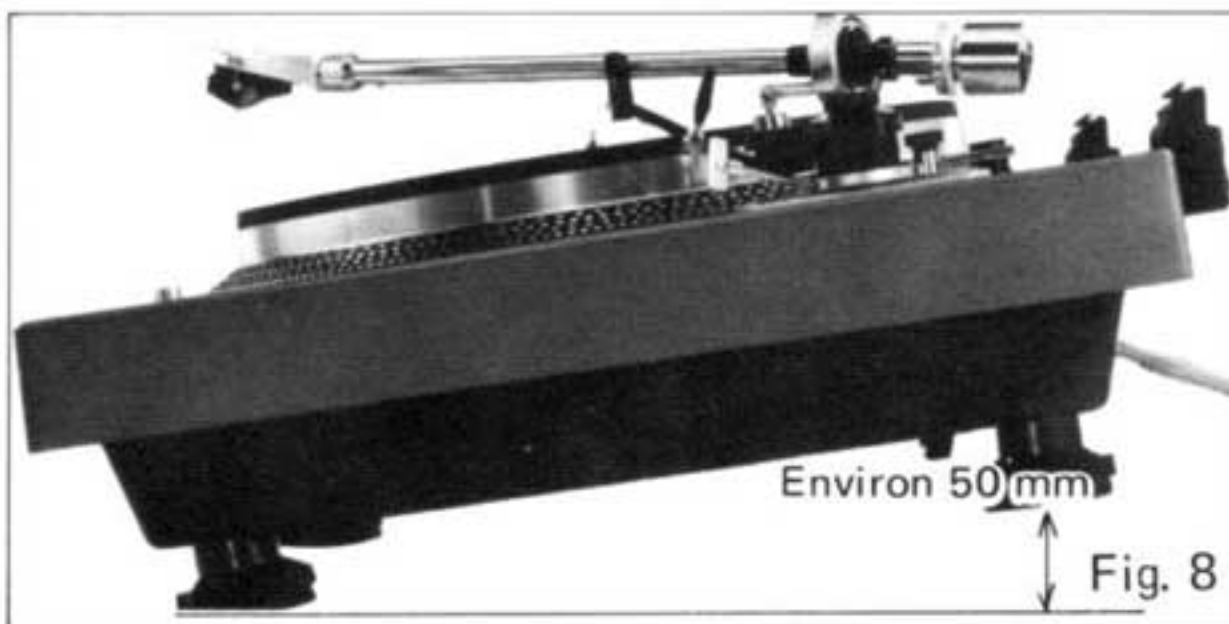

4. Déplacer le dispositif de l'équilibre latéral et le fixer dans la position qui permet au bras de lecture de ne pas bouger sur les côtés lorsque la platine est encore en position inclinée.

Réglage de force d'appui de la cellule

1. Tourner la bague graduée de force d'appui de la cellule en prenant soin de ne pas toucher au

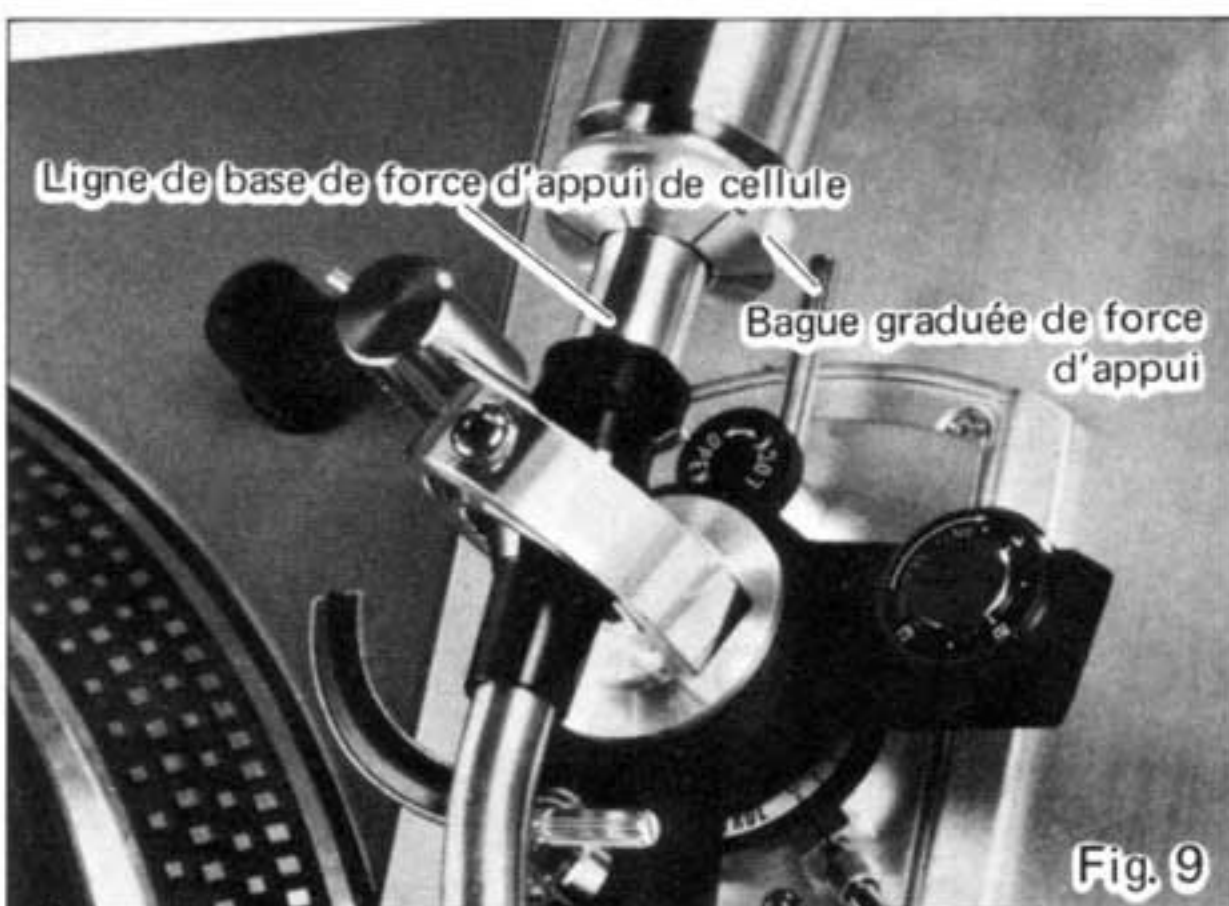

réglage du contre-poids principal, puis amener la graduation zéro de la bague en regard de la ligne de base de force d'appui gravée dans l'axe de contre-poids (Fig. 9).

2. Régler la force d'appui de cellule en plaçant le contre-poids principal sur le chiffre recommandé pour la cellule utilisée.

Réglage d'antiskating

Régler le dispositif antiskating sur le chiffre qui fut utilisé précédemment pour régler la force d'appui de la cellule (Fig. 10). La force centripète peut légèrement varier en fonction de la forme de l'aiguille de cellule ou de la matière utilisée pour le disque, sans toutefois que cela agisse sur la reproduction.



Réglage de la vitesse

Régler l'interrupteur général sur la position ON et s'assurer que le stroboscope semble s'arrêter ou non. Si le stroboscope ne semble pas s'arrêter, tourner le dispositif de réglage fin de vitesse vers la droite ou vers la gauche jusqu'à l'obtention d'un réglage de précision de la vitesse de rotation du plateau de la platine (Fig. 11).



Fixation du couvercle para-poussières (Fig. 12).

Engager les encoches du couvercle sur les charnières de la platine tourne-disques puis rabattre le couvercle. Régler la force des ressorts de charnières du couvercle. En vissant vers la droite, la force de blocage du ressort est augmentée et en tournant vers la gauche elle est diminuée.

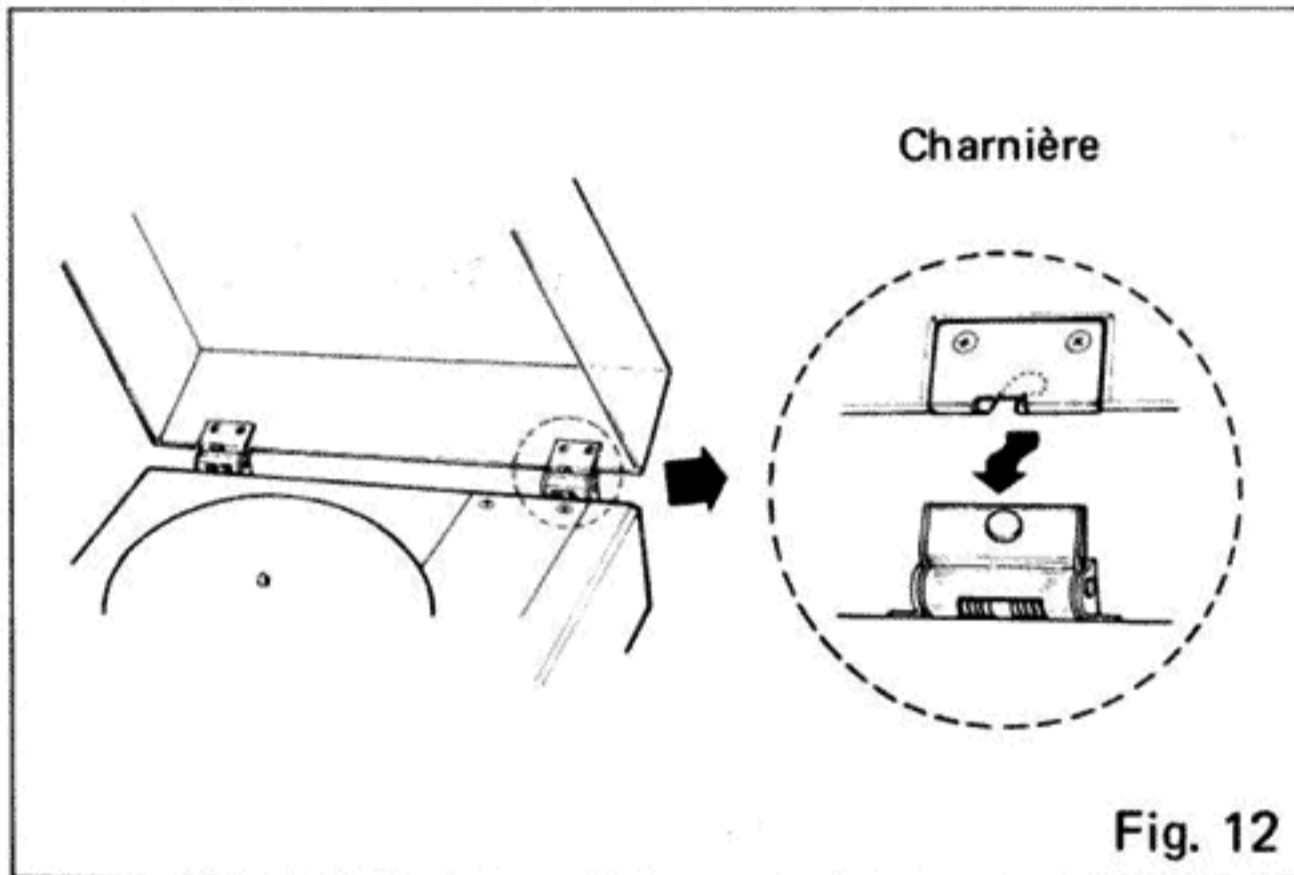

FONCTIONNEMENT

1. Placer un disque sur le plateau de lecture.
2. Régler l'interrupteur général sur la position ON ce qui met le plateau en rotation.
3. Enfoncer le commutateur de sélection des vitesses sur la position qui correspond à la vitesse de lecture du disque à écouter.
4. Libérer le bras de lecture et le placer au-dessus du disque.
5. Rabattre le levier de retour.
6. Pour interrompre la lecture du disque, relever le levier de retour et remettre le bras de lecture sur le repose-bras.

Remarque: La reproduction des disques CD-4 est possible en utilisant des fils de sortie à faible capacité.

CARACTERISTIQUES TECHNIQUES

Type de moteur	Moteur à courant continu sans balais
Système d'entraînement	Entraînement direct
Vitesses de rotation	33-1/3" et 45 tr/mn.
Tolérance sur l'écart des vitesses	Réglage individuel 3%
Changement des vitesses	Type électronique
Pleurage & Scintillement	Moins de 0.03% efficace
Rapport signal sur bruit	Mieux que 60 dB
Plateau de platine	13-3/8 pouces (340mm) de diamètre, 4 livres 7 onces (2 kg)
Bras de lecture	Type à équilibrage statique, en forme de "S".
Erreur de piste	$\pm 1^\circ$
Tolérance de force d'appui	0 à 3 gr
Cellule	Cellule magnétique stéréo
Aiguille	Diamant de 0.5 mil.
Force d'appui de l'aiguille	1.5 à 2 gr.
Réponse en fréquence	20 à 25.000Hz
Séparation des canaux	Mieux que 25 dB
Alimentation	C.A. 120/200/220/240V, 50/60Hz (TP 1000) C.A. 220V, 50/60Hz (TP 1000E)
Consommation électrique	10W
Semiconducteurs	11 transistors 11 diodes
Dimensions	19-3/8 pouces (L) x 7-5/16 pouces (H) x 15-3/4 pouces (P) (492 x 186 x 400 mm)
Poids	28 livres 11 onces (13 kg)

*Les caractéristiques techniques et la conception peuvent être modifiées sans préavis.

SANYO ELECTRIC CO., LTD.
OSAKA, JAPAN

141-6-411T-73300
Printed in Japan